

128B-01 補高便座 433002

①補高3cm(CWA-230) **23,320円**(税抜21,200円)  
 ②補高5cm(CWA-250) **23,320円**(税抜21,200円)  
 ●大型/標準サイズ共用。あってうれしい、水はねガード付タイプ。  
 ●補高寸法/①3.2cm②5.2cm ●重量/①約2.4kg ②約2.8kg  
 ●材質/PP樹脂(ポリプロピレン)  
 ※取付可能便器:シート型シャワートイレ、暖房便座、取付穴の間隔14cmのもの

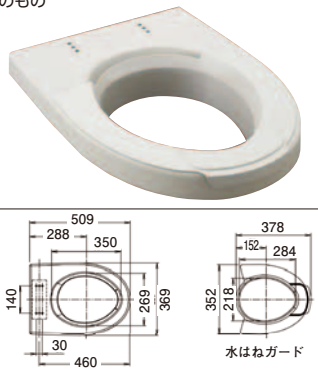

※U型便座には取付けできません。  
 介購 TAIS/①00203-000107 ②106 LIXIL

128B-02 補高便座

421246 補高3cm ①レギュラー ②エロンゲート  
 421322 補高5cm ③レギュラー ④エロンゲート  
 各**29,370円**(税抜26,700円)  
 ●座面を高くして、立ち座りを楽に。  
 ●便器のサイズに合わせて、エロンゲートサイズ(大形)とレギュラーサイズ(普通)から選べます。  
 ●補高寸法/①②3.2cm③④5.2cm  
 ●重量/約1.5kg ●材質/PP樹脂 ●色/ホワイト(#NW1)  
 □①EWC450S ②EWC451N ③EWC440S  
 ④EWC441N



EWC451N・441N(エロンゲートサイズ)  
 EWC450S・440S(レギュラーサイズ)  
 ※ ( ) 寸法はEWC450S・440S  
 介購 TAIS/00187-000257 TOTO

128B-03 補助便座 4253

535-170 **3,520円**(税抜3,200円)  
 ●便座へのおしりの落ち込みを防ぎます。  
 ●一般的なほとんどの洋式トイレに対応。  
 ●サイズ/幅28×奥行36×高さ4cm(便座内寸:15×20cm)  
 ●材質/本体=ポリプロピレン 固定具=ABS樹脂  
 ●専用カバー付き



●取付可能サイズ  
 (前割便座) (前丸便座)  
 A→36cm~(大型便座) B→30cm~(大型便座)  
 →33cm~(標準便座) →27cm~(標準便座)  
 介購 TAIS/00187-000067 TOTO

128B-04 ソフト補高便座

003110 ①#3 補高3cm **14,080円**(税抜12,800円)  
 003109 ②#5 補高5cm **18,810円**(税抜17,100円)  
 ●長時間使用される方や、お尻のやせた方に。



介購 TAIS/①00221-000132 ②133 アロン化成

128B-05 補高便座やわらか

①補高3cm(VALSHBY3) **15,950円**(税抜14,500円)  
 ②補高6cm(VALSHBY6) **19,250円**(税抜17,500円)  
 ●お尻の小さな方にも落ち込みの少ない小口形状。



介購 TAIS/①00980-000103 ②104 パナソニック

128B-06 やわらか補高便座

4503 ①レギュラー(EWC400R)  
 422746 ②エロンゲート(EWC401S) 各**9,790円**(税抜8,900円)  
 ●便座に置くだけで座面が3cm高くなります。

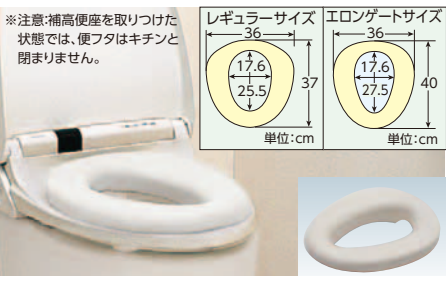

介購 TAIS/00187-000067 TOTO

128B-07 ポータブルトイレマット 499019

KC-28(グリーン)・KC-29(ベージュ) 各**2,597円**(税抜2,361円)  
 ●マットの厚みが薄いので、つまずく心配がありません。  
 洗濯機で丸洗いです。裏面は吸着すべり止め加工。  
 ●厚み/2mm ●材質/表面=ポリエステル100%、裏面=アクリル樹脂(カテキン入り) ●洗濯機OK(ネット使用)

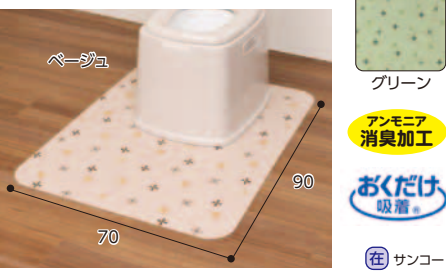

介購 TAIS/①00221-000132 ②133 アロン化成

128B-08 ポータブルトイレマット(大判) 499060

KJ-20(グリーン)・KJ-21(ベージュ) 各**4,510円**(税抜4,100円)  
 ●マットの厚みが薄いので、つまずく心配がありません。  
 洗濯機で丸洗いです。裏面は吸着すべり止め加工。  
 ●厚み/2mm ●材質/表面=ポリエステル100%、裏面=アクリル樹脂(カテキン入り) ●洗濯機OK(ネット使用)

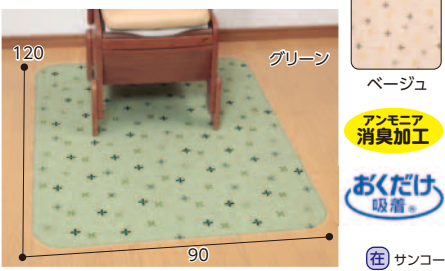

介購 TAIS/①00221-000132 ②133 アロン化成

128B-09 ポータブルトイレ用 消臭・防水マットR 426202

49006 **5,500円**(税抜5,000円)  
 ●緑茶カテキンで、気になる臭いをスッキリ消臭。給柄部分には滑り止め加工を施しています。洗濯機で丸洗い可能。  
 ●材質/表地=ポリエステル(カテキン入り)、裏地=ポリエチレン

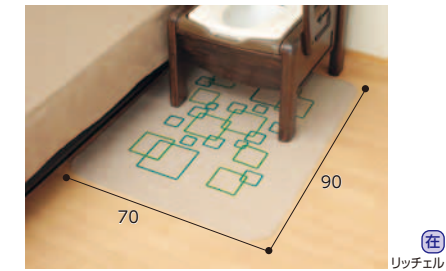

介購 TAIS/00187-000067 TOTO

128B-10 ケスモン 消臭・防水マット 402371

536-012 **7,370円**(税抜6,700円)  
 ●マットに加工された無機系消臭剤ケスモン®は臭いの成分とイオン結合して無臭にします。  
 ●サイズ/幅74×奥行90×厚み0.35cm ●材質/(表面)ポリエステル、(裏面)ポリエチレン ●色/ベージュ  
 ※無機系消臭剤「ケスモン®」は東亜合成株式会社の登録商標です。

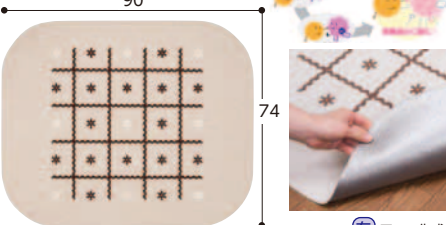

介購 TAIS/00187-000067 TOTO

128B-11 ケアカバー消臭防水マット 543024

各**4,730円**(税抜4,300円)  
 ●抗菌効果でアンモニアを素早く消臭。  
 ●裏面は防水・すべり止め機能付き。  
 ●くり返し洗濯できます。  
 ●材質/表面=ポリエステル、裏面=ポリウレタン  
 ●色/ベージュ・サックス



介購 TAIS/00187-000067 TOTO

128B-12 マルチマット L 816060

**4,950円**(税抜4,500円)  
 ●ポータブルトイレのマットに最適です。  
 ●裏面のすべり止め加工でクッションとマットがズレにくい。  
 ●材質/表面=綿20%・ポリエステル80%、裏面=ポリカーボネート  
 ●洗濯機OK(ネット使用) ●家庭用乾燥機可(60℃)

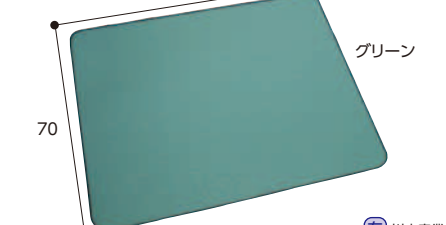

介購 TAIS/00187-000067 TOTO