

CURTAIN RAIL CATALOG



オカオカーテンレール

I N D E X NA



KAO CURTAIN RAIL CATALOG



NSE C型レール	2
価格表	4
NSE サリー 17 (角型レール)	6
価格表	8
NSE サリー 20 (角型アルミレール)	10
価格表	12
NSE ウエイビー (I型アルミレール)	14
価格表	16
NSE サリー 22 (角型アルミレール)	18
価格表	19
NSE 角型吊レール	20
価格表	21
K-21 型 カーテンレール	22
価格表	24
S-22F 型 カーテンレール	26
価格表	27
S-22A 型 カーテンレール	28
価格表	29
C型フリースライド カーテンレール	30
K 型フリースライド カーテンレール	31
パイプジョイント	32
ブラケット・ソケット	33
価格表	35
ピクチャーレール	36
価格表	39



落下防止用窓手すり	40
価格表	42
房掛け	43
ペンチ (レールカッター)	43
ご注文に際して	44
ご使用上の注意	44
JIS 規格	

NSE C型レール

標準ブラケット間隔 600mm 以内
カーブレール 135R / 200R



材質と仕上

スチール塩化ビニール樹脂金属積層板

- シルバー ● アンバー ● ホワイト

冷間圧延ステンレス鋼帯

- SUS304 ヘアライン仕上
- SUS430 BA, HL

マイティー (C型アルミレール)

アルミニウム合金押出型材アルマイトクリアー仕上

- アルミシルバー ● アルミアンバー

レール断面図

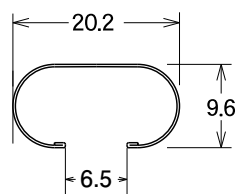

C型レール

- スチール塩化ビニール樹脂金属積層板

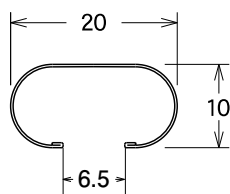

C型レール

- 冷間圧延ステンレス鋼帯

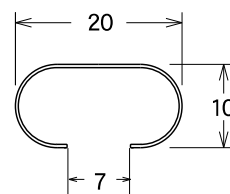

マイティー (C型アルミレール)

- アルミニウム

カラーバリエーション



シルバー



アンバー



ホワイト



SUS304 HL



SUS430 HL



SUS430 BA



アルミシルバー



アルミアンバー

■ 取付寸法図

● 天井取付

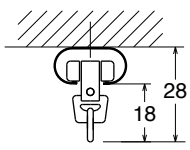

シングル直付

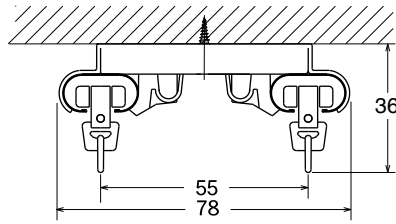

天井ダブルブラケット

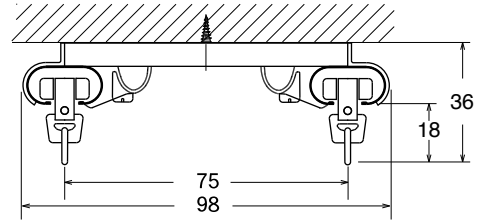

天井付ダブルブラケットロング (公団用)

● 正面取付

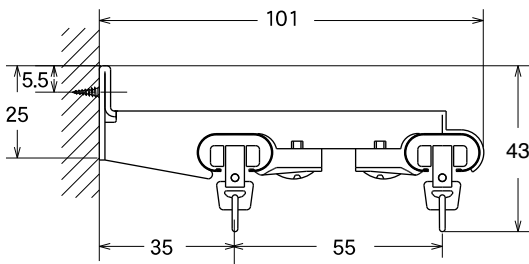

ダブルブラケット

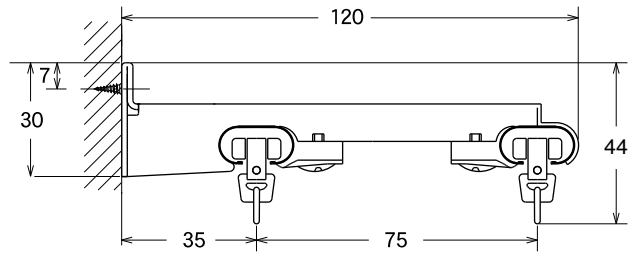

ダブルブラケットロング (公団用)

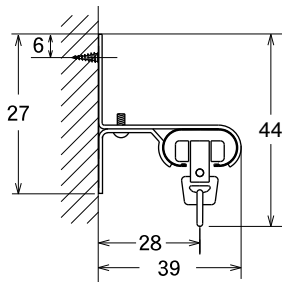

シングルブラケット

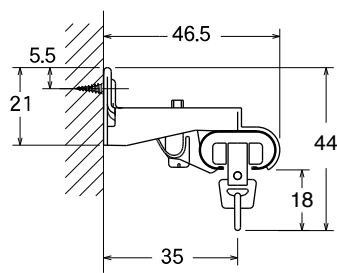

正面付ワンタッチシングルブラケット

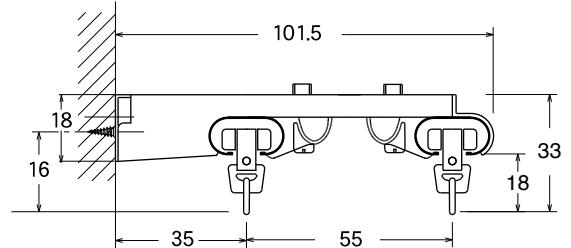

正面付ダブルブラケットT55

● ブラケット取付け間隔とカーテン許容荷重

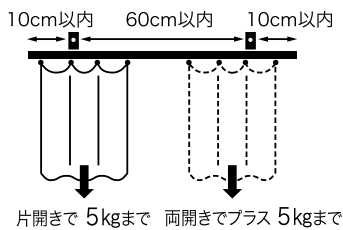

〈ランナー1コ当り〉



NSE C型レール価格表

レール価格

単位:円(税別)

商品名	長さ (m)						別寸	
	1.82	2.73	3.64	2.00	3.00	4.00	m当り	
スチール塩ビ鋼板	1,040	1,550	2,070	1,140	1,710	2,280	740	
SUS430	BA	1,250	1,870	2,490	1,370	2,050	2,740	890
	HL	1,290	1,930	2,580	1,420	2,120	2,830	920
SUS304	1,810	2,710	3,610	1,990	2,980	3,970	1,290	
アルミシルバー	1,530	2,290	3,050	1,680	2,520	3,350	1,090	
アルミアンバー	1,570	2,350	3,140	1,720	2,590	3,450	1,120	

カーブレール:135R/200R

カーブレール曲り加工費:一カ所1,000円(90°)・1,300円(変型)

カーブレール価格算出法:別寸価格×全長+曲り加工費

工事中セット価格

単位:円(税別)

商品名	ランナー	長さ (m)						
		1.82	2.73	3.64	2.00	3.00	4.00	
スチール塩ビ鋼板	OHA	2,120	2,740	3,410	2,220	2,930	3,650	
	双輪	2,470	3,230	4,070	2,570	3,460	4,350	
SUS430	BA	OHA	2,390	3,140	3,940	2,510	3,370	4,230
		双輪	2,740	3,630	4,600	2,860	3,900	4,940
	HL	OHA	2,520	3,310	4,150	2,650	3,550	4,450
		双輪	2,520	3,840	4,150	2,650	3,550	4,450
SUS304	OHA	2,720	3,650	4,610	2,880	3,930	4,970	
	双輪	3,080	4,130	5,270	3,230	4,450	5,680	
アルミシルバー	OHA	2,630	3,500	4,420	2,770	3,760	4,760	
	双輪	2,980	3,980	5,080	3,130	4,290	5,460	
アルミアンバー	OHA	2,830	3,790	4,800	3,990	4,080	5,180	
	双輪	3,180	4,280	5,460	3,350	4,610	5,880	

内容: レール











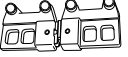

エンドキャップ

ランナー(1.82:16コ、2.00:16コ、2.73:22コ、3.00:24コ、3.64:30コ、4.00:32コ)

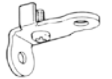



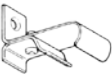

マグネットランナー

C型レール用 部品価格表

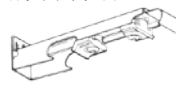
単位:円(税別)

商品名	カラー	品番	単価	箱詰数量
OHAランナー 	共通	C01-021	25	400
双輪ランナー 	共通	C01-011	50	400
連結Cランナー 	共通	PRU1-01NA	42	400
連結Eランナー 静音 	共通	PRU1-18NA	51	600
マグネットランナー両開き 	共通	C01-041	460	50
マグネットランナー片開き 	共通	C01-051	410	50
エンドキャップ 	ホワイト	C2-011	80	100
	アンバー	C2-013	90	
アルミストップ 	ナチュラル	C04-012	180	100
	ホワイト	C04-011	270	
	アンバー	C04-013		
後入れストップ 	共通	PSUA-11NA	240	100
ジョイント アルミ用 	共通	C4-012	140	50
ジョイント スチール・ステンレス用 	共通	C5-012	290	50
兼用壁面ソケット 	共通	PBUA-60NA	220	50
	ホワイト	PBUA-60WH	250	
	アンバー	PBUA-60AB		
シングルブラケット 	共通	C3-112	120	100
	ホワイト	C3-111	170	
	アンバー	C3-113		
ワンタッチシングルブラケット 	共通	C3-242	170	50
	ホワイト	C3-241	230	
	アンバー	C3-243		

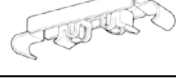
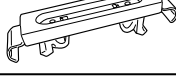
単位:円(税別)

商品名	カラー	品番	単価	箱詰数量
ダブルブラケット 55 	共通	C3-212	350	20
	ホワイト	C3-211	440	
	アンバー	C3-213		
ダブルブラケット T55 	共通	C3-232	470	20
	ホワイト	C3-231	550	
	アンバー	C3-233		
ダブルブラケットロング 75 	共通	C3-312	490	20
	SUS304	C3-314	610	
天井シングルブラケット 	共通	C3-252	130	20
	ホワイト	C3-251	200	
	アンバー	C3-253		
天井ダブルブラケット 55 	共通	C3-222	300	20
	ホワイト	C3-221	400	
	アンバー	C3-223		
天井ダブルブラケットロング 75 	共通	C3-422	460	20
	ホワイト	C3-421	590	
	アンバー	C3-423		
吊金具 	共通	S4-022	210	50
	ホワイト	S4-021	290	
	アンバー	S4-023		

※ OHAランナーはアルマイトクリアー仕上げのレールと組み合わせることによって静音性が向上します。

NSE

サリー 17

(角型レール)

標準ブラケット間隔 600mm 以内
カーブレール 135R / 200R



材質と仕上

アルミニウム合金押出型材アルマイト仕上げ
塩化ビニール樹脂金属積層板
冷間圧延ステンレス鋼帯 SUS430BA

レール断面図

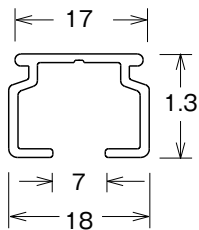

●アルミ

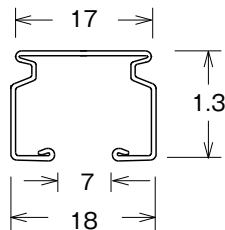

●スチール/ステンレス

カラーバリエーション



ウォームホワイト (スチール)



シルバー (スチール)



アンバー (スチール)



ブラウン (スチール)



ホワイトウッド (スチール)



ナチュラルウッド (スチール)



ミディアムウッド (スチール)



ブラウンウッド (スチール)



ココアウッド (スチール)



ナチュラル (アルミ)



ウォームホワイト (アルミ)



アンバー (アルミ)



BA (ステン)

取付寸法図

● 天井取付

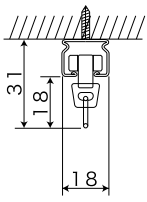

シングル直付

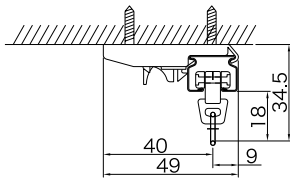

天井付完全ワンタッチ
シングルブラケット N

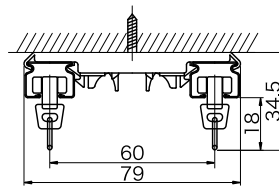

天井付完全ワンタッチ
ダブルブラケット N60

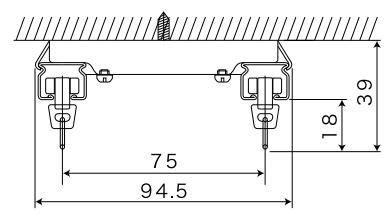

天井付ダブルブラケット 75

● 正面取付

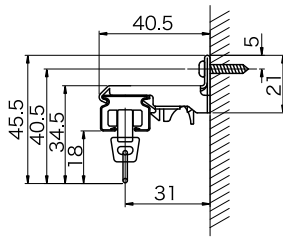

正面付完全ワンタッチ
シングルブラケット N30

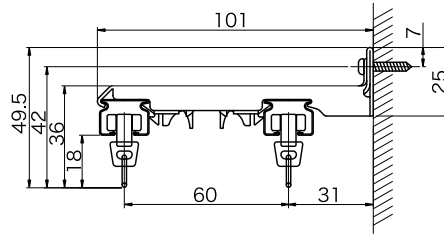

正面付完全ワンタッチ
ダブルブラケット N60

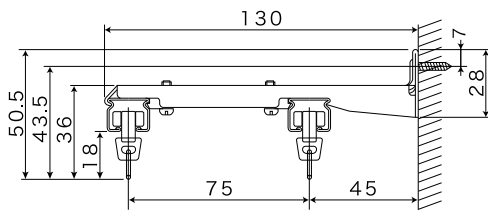

正面付ダブルブラケット 75

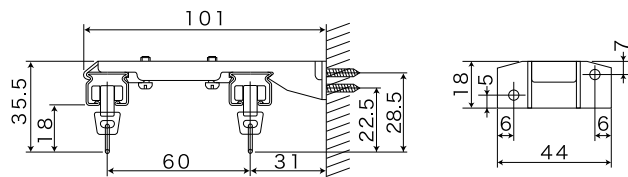

正面付ダブルブラケット T60

● ブラケット取付け間隔とカーテン許容荷重

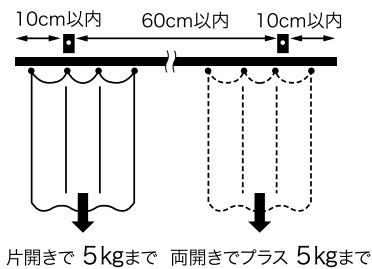

〈ランナー1コ当り〉



1kg

NSE サリー 17 (角型レール) 価格表

レール価格

単位:円(税別)

商品名	長さ (m)						別寸
	1.82	2.73	3.64	2.00	3.00	4.00	m 当り
スチールアンバー	980	1,470	1,960	1,080	1,620	2,150	700
スチールシルバー	980	1,470	1,960	1,080	1,620	2,150	700
スチールウォームホワイト	880	1,320	1,760	970	1,450	1,940	630
スチール木目	1,040	1,550	2,070	1,140	1,710	2,280	740
ステンレス(SUS430)BA	1,360	2,040	2,730	1,500	2,250	3,000	960
アルミナチュラル	1,810	2,710	3,610	1,990	2,980	3,970	1,290
アルミアンバー	2,040	3,070	4,090	2,250	3,670	4,490	1,460
アルミウォームホワイト	2,040	3,070	4,090	2,250	3,670	4,490	1,460

ケーブルレール:135R/200R

ケーブルレール曲り加工費:一カ所1,000円(90°)・1,300円(変型)

ケーブルレール価格算出法:別寸価格×全長+曲り加工費

工事中セット価格

単位:円(税別)

商品名	ランナー	長さ (m)					
		1.82	2.00	2.73	3.00	3.64	4.00
スチールアンバー	OHA	2,210	2,310	2,850	3,050	3,530	3,770
	双輪	2,600	2,700	3,380	3,620	4,250	4,540
スチールシルバー	OHA	2,210	2,310	2,850	3,050	3,530	3,770
	双輪	3,600	2,700	3,380	3,620	4,250	4,540
スチールウォームホワイト	OHA	2,110	2,200	2,700	2,900	3,330	3,560
	双輪	2,500	2,590	3,230	3,450	4,050	4,330
スチール木目	OHA	2,270	2,370	2,930	3,140	3,640	3,900
	双輪	2,660	2,760	3,460	3,710	4,360	4,670
ステンレス(SUS430)BA	OHA	2,590	2,730	3,420	3,680	4,300	4,820
	双輪	2,980	3,120	3,950	4,250	5,020	5,390
アルミナチュラル	OHA	3,040	3,220	4,090	4,410	5,180	5,590
	双輪	3,430	3,610	4,620	4,980	5,900	6,360
アルミアンバー	OHA	3,270	3,480	4,450	5,100	5,660	6,110
	双輪	3,660	3,870	4,980	5,670	6,380	6,880
アルミウォームホワイト	OHA	3,270	3,480	4,450	5,100	5,660	6,110
	双輪	3,660	3,870	4,980	5,670	6,380	6,880

内容: レール













エンドキャップ

ランナー(1.82:14コ、2.00:16コ、2.73:22コ、3.00:24コ、3.64:30コ、4.00:32コ)

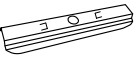
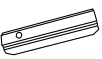

マグネットランナー

サリー17 (角型レール) 用 部品価格表

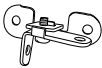
単位:円(税別)

商品名	カラー	品番	単価	箱詰数量
OHA ランナー 	共通	C01-021	25	400
双輪ランナー 	共通	C01-011	50	400
連結 C ランナー 	共通	PRU1-01NA	42	400
連結 E ランナー 静音 	共通	PRU1-18NA	51	600
マグネットランナー両開き 	共通	C01-041	460	50
マグネットランナー片開き 	共通	C01-051	410	50
キャップ 	共通	NCU1-21NA	80	90
	アンバー	NCU1-21AB	90	
	ブラウン	NCU1-21BR		
	ナチュラルウッド	NCU1-21NW		
	ミディアムウッド	NCU1-21MW		
	ブラウンウッド	NCU1-21BW		
	ココアウッド	NCU1-21CW		
Nキャップ 	共通	NCU8-21NA		80
	アンバー	NCU8-21AB	90	
	ブラウン	NCU8-21BR		
	ナチュラルウッド	NCU8-21NW		
	ミディアムウッド	NCU8-21MW		
	ブラウンウッド	NCU8-21BW		
	ココアウッド	NCU8-21CW		
アルミストップ 	共通	C04-012		180
	ウォームホワイト	C04-011	250	
	アンバー	C04-013		
後入れストップ 	共通	PSUA-11NA	230	100
ロングジョイント (SUS・スチール用) 	共通	PJUK-02BA	280	50
ジョイント (アルミ用) 	共通	PJUK-00NA	190	50
吊金具 	共通	PLUK-04NA	330	100
	ホワイト	PLUK-04WH	400	
共通壁面ブラケット 	共通	PBUA-60NA	220	50
	ホワイト	PBUA-60WH	250	
	アンバー	PBUA-60AB		

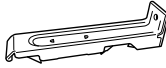
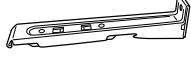
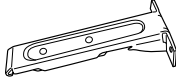
単位:円(税別)

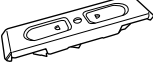
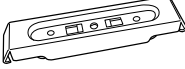
商品名	カラー	品番	単価	箱詰数量
シングルブラケット 	共通	PNUK-11NA	170	60
	ホワイト	PNUK-11WH	210	
	アンバー	PNUK-11AB		
	ブラウン	PNUK-11BR		
	ナチュラルウッド	PNUK-11NW		
	ミディアムウッド	PNUK-11MW		
	ブラウンウッド	PNUK-11BW		
ココアウッド	PNUK-11CW			
ダブルブラケット 	共通	PNUK-35NA	390	40
	ホワイト	PNUK-35WH	420	
	アンバー	PNUK-35AB		
	ブラウン	PNUK-35BR		
	ナチュラルウッド	PNUK-35NW		
	ミディアムウッド	PNUK-35MW		
	ブラウンウッド	PNUK-35BW		
ココアウッド	PNUK-35CW			
ダブルブラケットロング 	共通	PNUK-36NA	660	40
	ホワイト	PNUK-36WH	690	
	アンバー	PNUK-36AB		
	ブラウン	PNUK-36BR		
	ナチュラルウッド	PNUK-36NW		
	ミディアムウッド	PNUK-36MW		
	ブラウンウッド	PNUK-36BW		
ココアウッド	PNUK-36CW			
ダブルブラケット T60 	共通	PNUK-55NA	430	40
	ホワイト	PNUK-55WH	470	
	アンバー	PNUK-55AB		
	ブラウン	PNUK-55BR		
	ナチュラルウッド	PNUK-55NW		
	ミディアムウッド	PNUK-55MW		
	ブラウンウッド	PNUK-55BW		
ココアウッド	PNUK-55CW			
天井シングルブラケット 	共通	PNUK-20NA	170	60
	ホワイト	PNUK-20WH	210	
	アンバー	PNUK-20AB		
	ブラウン	PNUK-20BR		
	ナチュラルウッド	PNUK-20NW		
	ミディアムウッド	PNUK-20MW		
	ブラウンウッド	PNUK-20BW		
ココアウッド	PNUK-20CW			
天井ダブルブラケット 	共通	PNUK-45NA	310	40
	ホワイト	PNUK-45WH	330	
	アンバー	PNUK-45AB		
	ブラウン	PNUK-45BR		
	ナチュラルウッド	PNUK-45NW		
	ミディアムウッド	PNUK-45MW		
	ブラウンウッド	PNUK-45BW		
ココアウッド	PNUK-45CW			
天井ダブルブラケットロング 	共通	PNUK-46NA	510	40
	ホワイト	PNUK-46WH	570	
	アンバー	PNUK-46AB		
	ブラウン	PNUK-46BR		
	ナチュラルウッド	PNUK-46NW		
	ミディアムウッド	PNUK-46MW		
	ブラウンウッド	PNUK-46BW		
ココアウッド	PNUK-46CW			

※ OHAランナーはアルマイトクリアー仕上げのレールと組み合わせることによって静音性が向上します。

NSE

サリー 20

(角型アルミレール)

標準ブラケット間隔 600mm 以内
カーブレール 135R / 200R



材質と仕上

アルミニウム合金押出型材アルマイトクリアー仕上げ

- アルミシルバー
- アンバー
- ウォームホワイト

レール断面図

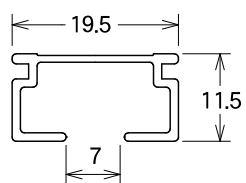

- アルミ

カラーバリエーション



アルミシルバー



アンバー



ウォームホワイト



取付寸法図

●天井取付

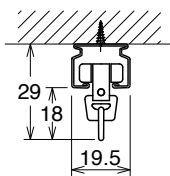

シングル直付

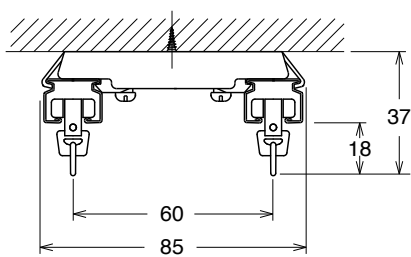

天井付ダブルブラケット 60

●正面取付

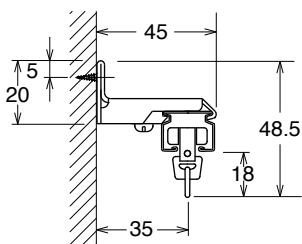

正面付シングルブラケット 30

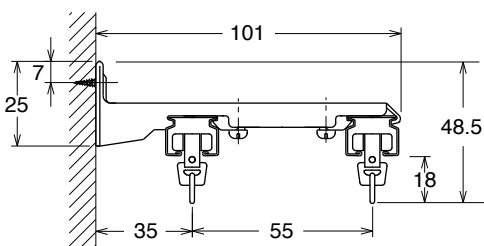

正面付ダブルブラケット

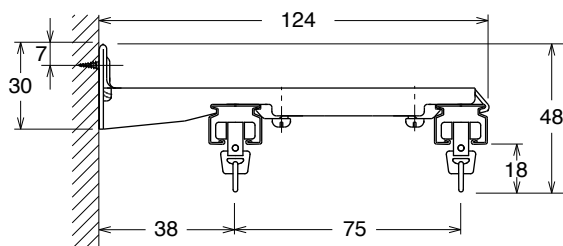

正面付ダブルブラケット 75

●ブラケット取付け間隔とカーテン許容荷重

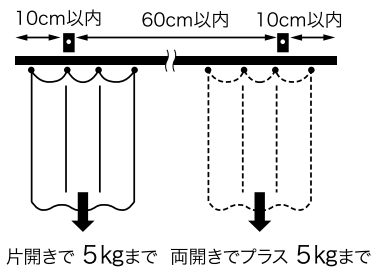

〈ランナー1コ当り〉



1kg

NSE サリー 20 (角型アルミレール) 価格表

レール価格

単位:円(税別)

商品名	長さ (m)						別寸
	1.82	2.73	3.64	2.00	3.00	4.00	m 当り
アルミシルバー	1,720	2,580	3,440	1,890	3,840	3,790	1,230
アンバー	1,780	2,670	3,560	1,950	2,930	3,910	1,270
ウォームホワイト	1,930	2,900	3,860	2,120	3,190	4,250	1,380

カーブレール:135R/200R

カーブレール曲り加工費:一カ所1,000円(90°)・1,300円(変型)

カーブレール価格算出法:別寸価格×全長+曲り加工費

工事用セット価格

単位:円(税別)

商品名	ランナー	長さ (m)					
		1.82	2.73	3.64	2.00	3.00	4.00
アルミシルバー	OHA	2,920	3,980	5,040	3,140	5,290	5,440
	双輪	3,270	4,530	5,790	3,540	5,890	6,240
アンバー	OHA	2,980	4,070	5,160	3,200	4,380	5,560
	双輪	3,330	4,620	5,910	3,600	4,980	6,360
ウォームホワイト	OHA	3,130	4,300	5,460	3,370	4,640	5,900
	双輪	3,480	4,850	6,210	3,770	5,240	6,700

内容: レール









エンドキャップ

ランナー(1.82:16コ、2.00:16コ、2.73:22コ、3.00:24コ、3.64:30コ、4.00:32コ)

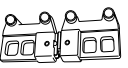

マグネットランナー

サリー20 (角型アルミレール) 用 部品価格表

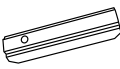
単位:円(税別)

商品名	カラー	品番	単価	箱詰数量
OHAランナー 	共通	C01-021	25	400
双輪ランナー 	共通	C01-011	50	400
連結Cランナー 	共通	PRU1-01NA	42	400
連結Eランナー 静音 	共通	PRU1-18NA	51	600
マグネットランナー両開き 	共通	C01-041	460	50
マグネットランナー片開き 	共通	C01-051	410	50
エンドキャップ 	ホワイト アンバー	S2-011 S2-013	80 90	100
アルミストップ 	ナチュラル ホワイト アンバー	C04-012 C04-011 C04-013	180 270	100
後入れストップ 	共通	PSUA-11NA	240	100
ジョイント 	共通	S4-011	260	50

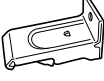
単位:円(税別)

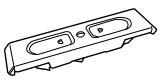
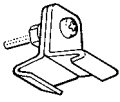
商品名	カラー	品番	単価	箱詰数量
兼用壁面ソケット 	共通	PBUA-60NA	220	50
正面付シングルブラケット N30 	共通	S3-112	170	100
	ホワイト	S3-111	230	
	アンバー	S3-113		
正面付ダブルブラケット N60 	共通	S3-212	330	20
	ホワイト	S3-211	440	
	アンバー	S3-213		
ダブルブラケットロング 75 	共通	S3-312	480	20
	ホワイト	S3-311	550	
	アンバー	S3-313		
天井付ダブルブラケット N60 	共通	S3-222	290	20
	ホワイト	S3-221	400	
	アンバー	S3-223		
吊金具 	共通	S4-022	200	50
	ホワイト	S4-021	290	
	アンバー	S4-023		

※ OHAランナーはアルマイトクリアー仕上げのレールと組み合わせることによって静音性が向上します。

NSE

ウェイビー

(I型アルミレール)

標準ブラケット間隔 600mm 以内

カーブレール 60R / 80R / 120R



材質と仕上

アルミニウム合金押出型材アルマイトクリアー仕上

- アルミシルバー
- アンバー
- ウォームホワイト

レール断面図

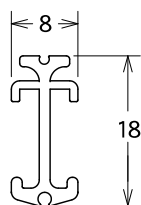

- アルミ

カラーバリエーション



アルミシルバー



アンバー



ウォームホワイト



取付寸法図

● 天井取付

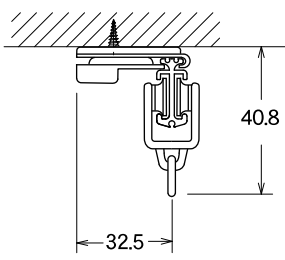

天井付シングルブラケット

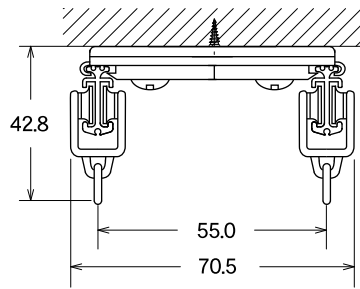

天井付ダブルブラケット

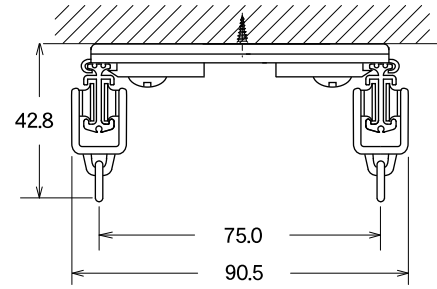

天井付ダブルブラケットロング

● 正面取付

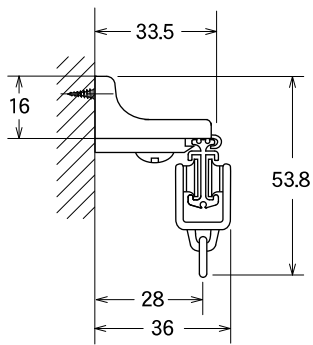

正面付シングルブラケット

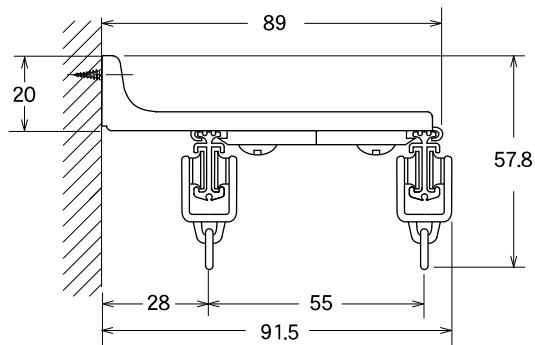

正面付ダブルブラケット

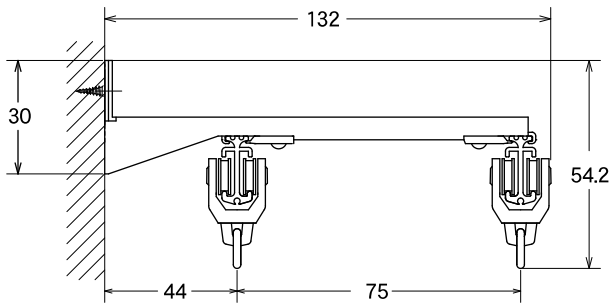

正面付ダブルブラケットロング (公団用)

● ブラケット取付け間隔とカーテン許容荷重

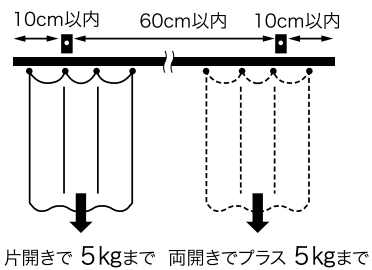

〈ランナー1コ当り〉



1kg

NSE ウェイビー (I型アルミレール) 価格表

レール価格

単位:円(税別)

商品名	長さ (m)						別寸
	1.82	2.73	3.64	2.00	3.00	4.00	m 当り
アルミシルバー	1,480	2,230	2,970	1,630	1,450	3,260	1,060
アンバー	1,680	2,520	3,360	1,850	2,770	3,690	1,200
ウォームホワイト	1,820	2,730	3,640	2,000	3,000	4,000	1,300

カーブレール:60R/80R/120R

カーブレール曲り加工費:一カ所430円(90°)・860円(変型)

カーブレール価格算出法:別寸価格×全長+曲り加工費

工事用セット価格

単位:円(税別)

商品名	ランナー	長さ (m)					
		1.82	2.73	3.64	2.00	3.00	4.00
アルミシルバー	双輪	3,590	4,930	6,250	3,890	4,290	6,690
アンバー	双輪	3,790	5,220	6,640	4,110	5,610	7,120
ウォームホワイト	双輪	3,930	5,430	6,920	4,260	5,840	7,430

内容: レール







エンドキャップ

ランナー(1.82:16コ、2.00:16コ、2.73:22コ、3.00:24コ、3.64:30コ、4.00:32コ)

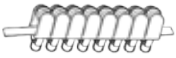

マグネットランナー

ウェイビー (I型アルミレール) 用 部品価格表

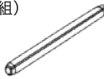
単位:円(税別)

商品名	カラー	品番	単価	箱詰数量
双輪ランナー 	共通	PRU1-06NA	73	400
	アンバー	PRU1-06AB		
マグネットランナー両開き 	共通	PRU2-07NA	530	40
	アンバー	PRU2-07AB		
マグネットランナー片開き 	共通	PRU3-07NA	420	40
	アンバー	PRU3-07AB		
エンドキャップ 	共通	PCU7-21NA	155	100
	アンバー	PCU7-21AB		
後入れストップ 	共通	PSUI-11NA	240	100
壁面ソケット 	共通	PBUI-60NA	180	50
吊金具 	共通	PLUI-04NA	280	100
ジョイントピン (2本/組) 	共通	PJUI-0301	120	50

単位:円(税別)

商品名	カラー	品番	単価	箱詰数量
シングルブラケット 	共通	PBUI-10NA	150	100
	ホワイト	PBUI-10WH	250	
	アンバー	PBUI-10AB		
天井シングルブラケット 	共通	PBUI-20NA	150	100
	ホワイト	PBUI-20WH	190	
	アンバー	PBUI-20AB		
ダブルブラケット 	共通	PBUI-34NA	280	40
	ホワイト	PBUI-34WH	340	
	アンバー	PBUI-34AB		
ダブルブラケットロング 	共通	PBUI-36NA	360	40
	ホワイト	PBUI-36WH	460	
	アンバー	PBUI-36AB		
天井ダブルブラケット 	共通	PBUI-44NA	280	40
	ホワイト	PBUI-44WH	320	
	アンバー	PBUI-44AB		
天井ダブルブラケットロング 	共通	PBUI-46NA	330	40
	ホワイト	PBUI-46WH	460	
	アンバー	PBUI-46AB		

NSE

サリー 22

(角型アルミレール)

標準ブラケット間隔 900mm 以内
カーブレール 200R / 300R



仕上
材質と

アルミニウム合金押出型材アルマイトクリアー仕上げ
●アルミシルバー ●アンバー ●ウォームホワイト

レール断面図

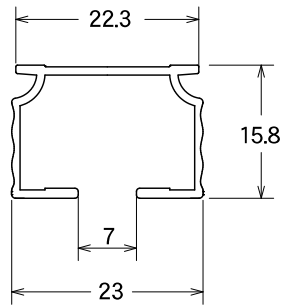

●アルミ

カラーバリエーション



アルミシルバー



アンバー



ウォームホワイト

取付寸法図

●天井取付

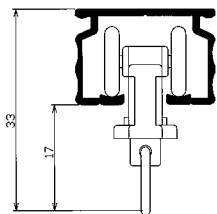

天井直付

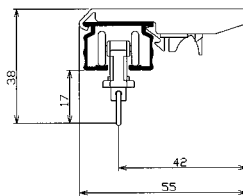

天井付シングルブラケット

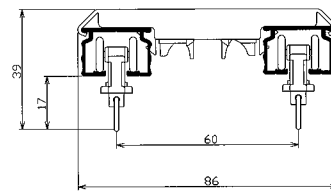

天井付ダブルブラケット

●正面取付

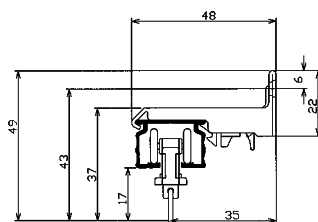

正面付シングルブラケット

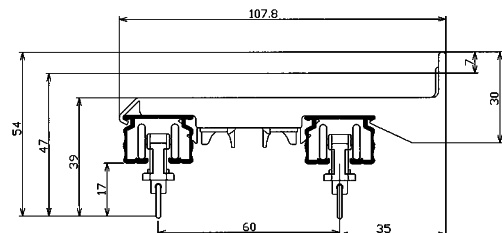

正面付ダブルブラケット

NSE サリー 22 (角型アルミレール) 価格表

レール価格

単位:円(税別)

商品名	長さ (m)						別寸
	1.82	2.73	3.64	2.00	3.00	4.00	m 当り
アルミシルバー	2,690	4,030	5,380	2,950	4,430	5,910	1,920
アンバー	3,120	4,680	6,244	3,430	5,150	6,860	2,230
ウォームホワイト	3,400	5,100	6,800	3,740	5,610	7,480	2,430

カーブレール: 200R/300R
 カーブレール曲り加工費: 一カ所1,000円(90°)・1,300円(変型)
 カーブレール価格算出法: 別寸価格×全長+曲り加工費

工事用セット価格





単位:円(税別)

商品名	ランナー	長さ (m)					
		1.82	2.73	3.64	2.00	3.00	4.00
アルミシルバー	22 双輪	4,650	6,500	8,350	5,040	7,020	9,010
アンバー	22 双輪	5,120	7,190	9,250	5,560	7,780	10,000
ウォームホワイト	22 双輪	5,360	7,570	9,770	5,830	8,200	10,580



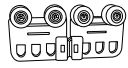

内容: レール
 エンドキャップ
 ランナー(1.82:16コ、2.00:16コ、2.73:22コ、3.00:24コ、3.64:30コ、4.00:32コ)
 マグネットランナー

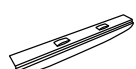
サリー22 (角型アルミレール) 用 部品価格表

単位:円(税別)

商品名	カラー	品番	単価	箱詰数量
双輪ランナー 	共通	S2-021	63	400
マグネットランナー両開き 	共通	S2-022	590	50
マグネットランナー片開き 	共通	S2-023	460	50
エンドキャップ 	ホワイト アンバー	S2-011 S2-013	120 140	100
アルミストップ 	ナチュラル ホワイト アンバー	C04-012 C04-011 C04-013	180 270	100
ジョイント 	共通	PJUB-0100	380	20

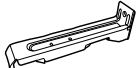
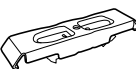
単位:円(税別)

商品名	カラー	品番	単価	箱詰数量
シングルブラケット 	共通 ホワイト アンバー	S6-112 S6-111 S6-113	170 280	50
天井シングルブラケット 	共通 ホワイト アンバー	S6-312 S6-311 S6-313	170 280	50
ダブルブラケット 	共通 ホワイト アンバー	S6-212 S6-211 S6-213	530 680	20
天井ダブルブラケット 	共通 ホワイト アンバー	PNUB-45NA PNUB-45WH PNUB-45AB	480 580	20
Z点滴ランナー 	ホワイト	PRUO-23WH	1,820	1

NSE

角型吊レール

標準ランナー入り数 1m 当り 8 個
カーブレール 200R / 300R



材質と仕上

アルミニウム合金押出型材アルマイトクリアー仕上

- アルミシルバー ●アルミホワイト

レール断面図

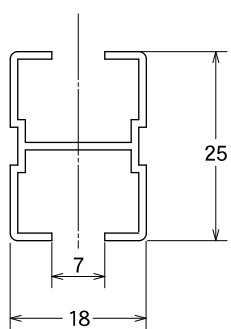

- アルミ

カラーバリエーション



アルミシルバー



アルミホワイト



NSE 角型吊レール 価格表

レール価格

単位:円(税別)

商品名	長さ (m)						別寸 m 当り
	1.82	2.73	3.64	2.00	3.00	4.00	
アルミシルバー	3,110	4,660	6,220	3,420	5,120	6,830	2,220
アルミホワイト	3,460	5,190	6,920	3,800	5,700	7,600	2,470







単位:円(税別)

商品名	カーブレール			
	1.00×1.00 (200R)		1.00×1.00 (300R)	
	直角	鈍角	直角	鈍角
アルミシルバー	4,420	4,920	4,920	5,670
アルミホワイト	4,800	5,300	5,300	6,050





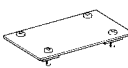

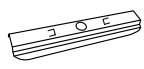
カーブレール:200R/300R
 カーブレール曲り加工費:200R 一カ所1,000円(90°)・1,300円(変型)
 300R 一カ所1,300円(90°)・1,950円(変型)
 カーブレール価格算出法:別寸価格×全長+曲り加工費

角型吊レール用 部品価格表

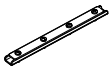
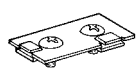
単位:円(税別)

商品名	カラー	品番	単価	箱詰数量
OHA ランナー 	共通	C01-021	25	400
双輪ランナー 	共通	C01-011	50	400
フタストップ 	共通	K2-011S	180	400
	ホワイト	K2-011W	240	
壁面ソケット 	共通	K4-012S	250	50
	ホワイト	K4-012W	330	
ジョイントカバー 	共通	K4-022S	780	50
	ホワイト	K4-022W	910	
ダブルジョイント 	共通	K4-032S	790	100
	ホワイト	K4-032W	920	
直行ジョイント 	共通	K4-042S	530	100
	ホワイト	K4-042W	660	
インナージョイント 	共通	K4-047S	320	100

単位:円(税別)

商品名	カラー	品番	単価	箱詰数量
SA 直線ジョイント 	共通	PJUR-05NA	450	50
	ホワイト	PJUR-05WH	520	
兼用ジョイント 	共通	K4-052S	290	100
	ホワイト	K4-052W	420	
アルミ伸縮吊棒 (L) 800 ~ 1500mm 	共通	C04-032S	2,120	50
	ホワイト	C04-032W	2,370	
アルミ伸縮吊棒 (M) 450 ~ 790mm 	共通	C04-042S	1,520	20
	ホワイト	C04-042W	1,910	
アルミ伸縮吊棒 (S) 270 ~ 440mm 	共通	C04-052S	1,340	20
	ホワイト	C04-052W	1,630	
アルミ伸縮吊棒 (SS) 185 ~ 280mm 	共通	C04-062S	1,130	20
	ホワイト	C04-062W	1,200	
吊金具 	共通	K4-062S	210	20
	ホワイト	K4-062W	350	
アルミストップ 	共通	C04-012	120	20
	ホワイト	C04-013	190	

※ OHAランナーはアルマイトクリアー仕上げのレールと組み合わせることによって静音性が向上します。

K-21型 カーテンレール

標準ブラケット間隔 900mm 以内



材質と仕上

部品名		素材	仕上
レール	スチール	塩化ビニール樹脂金属積層版	スノーホワイト、ホワイトウッド、ナチュラルウッド、ミディアムウッド、ブラウンウッド、ココアウッド、ダークウッド
Nランナー	プレート	ポリエチレン樹脂	-
	ホイール	ポリエチレン樹脂	-
	ダエンリング	SUS304	-
キャップ	本体	ナイロン樹脂	-
	ダエンリング	SUS304	-
サイドユニット	本体	ABS樹脂	-
	ダエンリング	SUS304	-
ブラケット	本体	スチール	塗装仕上
	締め爪	ポリアセタール樹脂	-

レール断面図

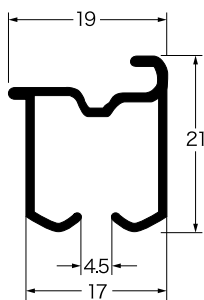

●スチール

●ブラケット取付け間隔とカーテン許容荷重

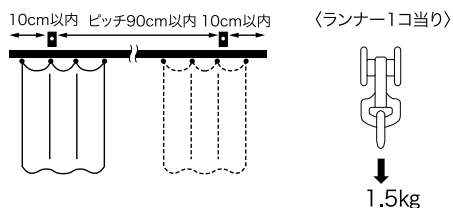

K21レール	カーテン適正重量	
	カーテン片開きの場合	カーテン両開きの場合
	10kgまで	20kgまで

カラーバリエーション

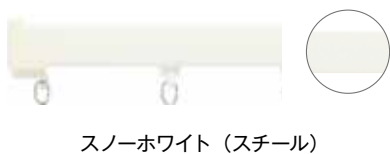

取付寸法図

● 天井取付

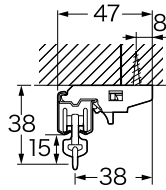

天井付シングルブラケット

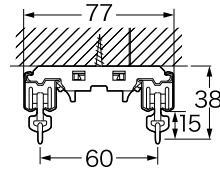

天井付ダブルブラケット

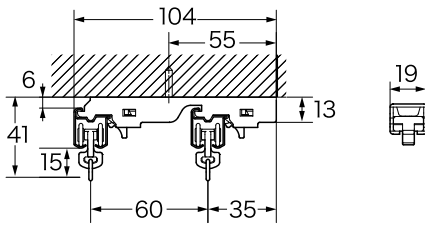

天井付 F ダブルブラケット

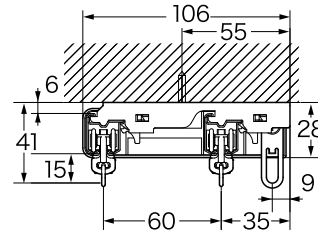

サイドユニット W 天井付 F ダブルブラケット

● 正面取付

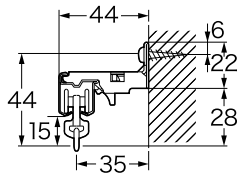

正面付シングルブラケット

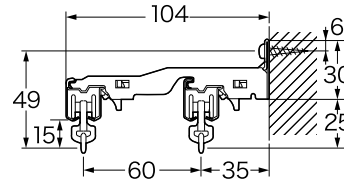

正面付ダブルブラケット

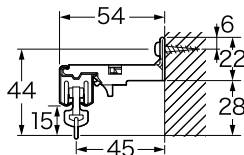

正面付 EX シングルブラケット

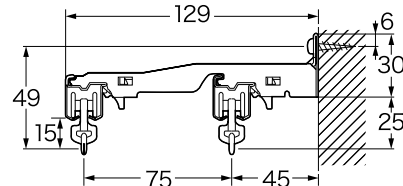

正面付 EX ダブルブラケット

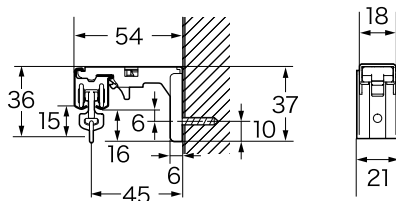

LT シングルブラケット

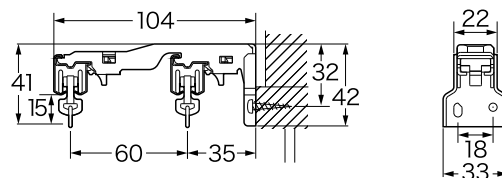

LT ダブルブラケット

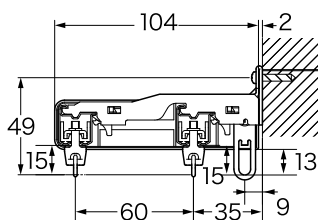

サイドユニット W 正面付ダブルブラケット

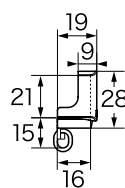

キャップ

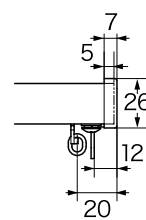

サイドユニット W

K-21型カーテンレール 価格表

レール価格 ※箱詰数量 / 30本

単位:円(税別)

商品名	サイズ カラー	長さ (m)						別寸製作レール (m当り)
		1.82	2.00	2.73	3.00	3.64	4.00	
スチール (塩ビ)	スノーホワイト (WN)	FW11-WS18 1,370	FW11-WS20 1,510	FW11-WS27 2,060	FW11-WS30 2,260	FW11-WS36 2,740	FW11-WS40 3,020	980
スチール 木目 (塩ビ)	ホワイトウッド (WW)	FW11-WW18 1,650	FW11-WW20 1,820	FW11-WW27 2,480	FW11-WW30 2,720	FW11-WW36 3,300	FW11-WW40 3,630	1,180
	ナチュラルウッド (NW)	FW11-NW18 1,650	FW11-NW20 1,820	FW11-NW27 2,480	FW11-NW30 2,720	FW11-NW36 3,300	FW11-NW40 3,630	1,180
	ミディアムウッド (MW)	FW11-MW18 1,650	FW11-MW20 1,820	FW11-MW27 2,480	FW11-MW30 2,720	FW11-MW36 3,300	FW11-MW40 3,630	1,180
	ブラウンウッド (BW)	FW11-BW18 1,650	FW11-BW20 1,820	FW11-BW27 2,480	FW11-BW30 2,720	FW11-BW36 3,300	FW11-BW40 3,630	1,180
	ココアウッド (CW)	FW11-CW18 1,650	FW11-CW20 1,820	FW11-CW27 2,480	FW11-CW30 2,720	FW11-CW36 3,300	FW11-CW40 3,630	1,180
	ダークウッド (DW)	FW11-DW18 1,650	FW11-DW20 1,820	FW11-DW27 2,480	FW11-DW30 2,720	FW11-DW36 3,300	FW11-DW40 3,630	1,180

工食用セット価格 ※箱詰数量 / 20セット

単位:円(税別)







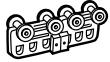

商品名	サイズ カラー	長さ (m)					
		1.82	2.00	2.73	3.00	3.64	4.00
スチール (塩ビ)	スノーホワイト (WN)	FW31-WS18N 3,450	FW31-WS20N 3,580	FW31-WS27N 4,520	FW31-WS30N 4,850	FW31-WS36N 5,710	FW31-WS40N 6,110
スチール 木目 (塩ビ)	ホワイトウッド (WW)	FW31-WW18N 3,730	FW31-WW20N 3,890	FW31-WW27N 4,940	FW31-WW30N 5,310	FW31-WW36N 6,270	FW31-WW40N 6,730
	ナチュラルウッド (NW)	FW31-NW18N 3,730	FW31-NW20N 3,890	FW31-NW27N 4,940	FW31-NW30N 5,310	FW31-NW36N 6,270	FW31-NW40N 6,730
	ミディアムウッド (MW)	FW31-MW18N 3,730	FW31-MW20N 3,890	FW31-MW27N 4,940	FW31-MW30N 5,310	FW31-MW36N 6,270	FW31-MW40N 6,730
	ブラウンウッド (BW)	FW31-BW18N 3,730	FW31-BW20N 3,890	FW31-BW27N 4,940	FW31-BW30N 5,310	FW31-BW36N 6,270	FW31-BW40N 6,730
	ココアウッド (CW)	FW31-CW18N 3,730	FW31-CW20N 3,890	FW31-CW27N 4,940	FW31-CW30N 5,310	FW31-CW36N 6,270	FW31-CW40N 6,730
	ダークウッド (DW)	FW31-DW18N 3,730	FW31-DW20N 3,890	FW31-DW27N 4,940	FW31-DW30N 5,310	FW31-DW36N 6,270	FW31-DW40N 6,730

内容： レール1本
Nマグネットランナー1組
キャップ2コ
ランナー(1.82:16コ、2.00:18コ、2.73:26コ、3.00:28コ、3.64:34コ、4.00:36コ)

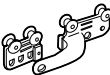

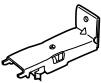
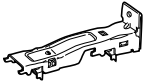
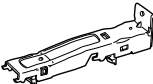



※ ブラケットは別途にお求めください。

K-21 型カーテンレール用 部品価格表

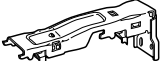
単位:円(税別)

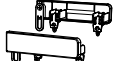
商品名	カラー	品番	単価	箱詰数量
連結 N ランナー 	共通	PRU1-15NA	63	600
N マグネットランナー W 	共通	PRU2-16NA	590	40
N マグネットランナー S 	共通	PRU3-16NA	460	40
手引き交叉ランナー 	共通	PRU4-11NA	1,200	5
後入れフック 	共通	PRU5-11NA	80	20
正面付 シングルブラケット 	ホワイト	PNUF-11WS	200	50
	ナチュラルウッド	PNUF-11NW		
	ミディアムウッド	PNUF-11MW		
	ブラウンウッド	PNUF-11BW		
	ココアウッド	PNUF-11CW		
	ダークウッド	PNUF-11DW		
正面付 EX シングルブラケット 	ホワイト	PNUF-13WS	330	50
	ナチュラルウッド	PNUF-13NW		
	ミディアムウッド	PNUF-13MW		
	ブラウンウッド	PNUF-13BW		
	ココアウッド	PNUF-13CW		
	ダークウッド	PNUF-13DW		
正面付 ダブルブラケット 	ホワイト	PNUF-35WS	510	20
	ナチュラルウッド	PNUF-35NW		
	ミディアムウッド	PNUF-35MW		
	ブラウンウッド	PNUF-35BW		
	ココアウッド	PNUF-35CW		
	ダークウッド	PNUF-35DW		
正面付 EX ダブルブラケット 	ホワイト	PNUF-36WS	900	20
	ナチュラルウッド	PNUF-36NW		
	ミディアムウッド	PNUF-36MW		
	ブラウンウッド	PNUF-36BW		
	ココアウッド	PNUF-36CW		
	ダークウッド	PNUF-36DW		
天井付 シングルブラケット 	ホワイト	PNUF-21WS	260	20
	ナチュラルウッド	PNUF-21NW		
	ミディアムウッド	PNUF-21MW		
	ブラウンウッド	PNUF-21BW		
	ココアウッド	PNUF-21CW		
	ダークウッド	PNUF-21DW		
天井付 ダブルブラケット 	ホワイト	PNUF-45WS	430	20
	ナチュラルウッド	PNUF-45NW		
	ミディアムウッド	PNUF-45MW		
	ブラウンウッド	PNUF-45BW		
	ココアウッド	PNUF-45CW		
	ダークウッド	PNUF-45DW		
天井付 F ダブルブラケット 	ホワイト	PNUF-46WS	470	20
	ナチュラルウッド	PNUF-46NW		
	ミディアムウッド	PNUF-46MW		
	ブラウンウッド	PNUF-46BW		
	ココアウッド	PNUF-46CW		
	ダークウッド	PNUF-46DW		

単位:円(税別)

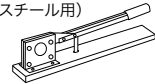
商品名	カラー	品番	単価	箱詰数量
正面付 LT シングルブラケット 	ホワイト	PNUF-71WS	420	30
	ナチュラルウッド	PNUF-71NW		
	ミディアムウッド	PNUF-71MW		
	ブラウンウッド	PNUF-71BW		
	ココアウッド	PNUF-71CW		
	ダークウッド	PNUF-71DW		
正面付 LT ダブルブラケット 	ホワイト	PNUF-55WS	510	20
	ナチュラルウッド	PNUF-55NW		
	ミディアムウッド	PNUF-55MW		
	ブラウンウッド	PNUF-55BW		
	ココアウッド	PNUF-55CW		
	ダークウッド	PNUF-55DW		
キャップ 	スノーホワイト	PCU9-21WN	105	100
	ナチュラルウッド	PCU9-21NW		
	ミディアムウッド	PCU9-21MW		
	ブラウンウッド	PCU9-21BW		
	ココアウッド	PCU9-21CW		
	ダークウッド	PCU9-21DW		
サイドユニット W (左右セット) 	ホワイト	PCU9-61WN	1,350	5
	サテンシルバー	PCU9-61SS	1,480	
	ホワイトウッド	PCU9-61WW		
	ナチュラルウッド	PCU9-61NW		
	ミディアムウッド	PCU9-61MW		
	ブラウンウッド	PCU9-61BW		
	ココアウッド	PCU9-61CW		
	ダークウッド	PCU9-61DW		
中間ストップ N 	共通	PSUF-1100		230
リターンストッパー 	共通	PSUF-1300	680	20
ジョイント 	共通	PJUF-0200	370	20
レールカッター (スチール用) 	共通	FW00-01	34,100	1

※ ブラケット類はすべて完全ワンタッチタイプとなっております。

S-22F 型 カーテンレール

標準ブラケット間隔 600mm 以内
カーブレール 200R



材質と仕上

部品名	素材
レール	アルミニウム合金押出型材 (アルマイト仕上げ+フッ素樹脂特殊加工)
ランナー	ポリエチレン樹脂+ポリプロピレン樹脂
キャップ	ナイロン樹脂
ブラケット	スチール

レール断面図

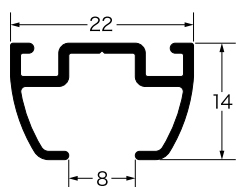

●アルミ

●ブラケット取付け間隔とカーテン許容荷重

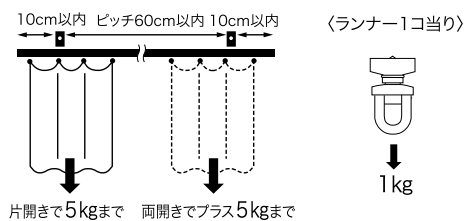

カラーバリエーション



ナチュラル (アルミ)



ウォームホワイト (アルミ)

取付寸法図

●天井取付

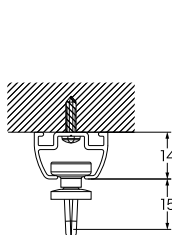

天井直付

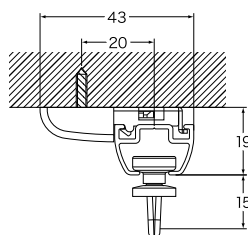

SF 天井 S ブラケット付

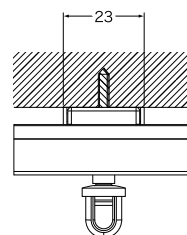

S-22F型 カーテンレール 価格表

レール価格 ※箱詰数量 / 20本

単位:円(税別)

商品名	サイズ カラー	長さ (m)			別寸製作レール (m当り)	カーブ加工費 200R (1カ所当り)	
		2.00	3.00	4.00		90°	90°以外
アルミ	ナチュラル (NA)	VW14-NA20 2,710	VW14-NA30 4,060	VW14-NA40 5,420	1,760	1,260	1,520
	ウォームホワイト (WH)	VW14-WH20 2,950	VW14-WH30 4,430	VW14-WH40 5,910			







※ 全体カーブ加工費、m当り、1,490円となります。(400R以上)

※ 別注カーブレール計算方法



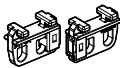

- カーブ加工(200R):別製作レールm当り×全長+カーブ加工賃
- 全体カーブ加工の場合:(別製作レールm当り+全体カーブ加工賃m当り)×全長

S-22F型 カーテンレール用 部品価格表

単位:円(税別)

商品名	カラー	品番	単価	箱詰数量
連結 ENL ランナー 静音 	共通	PRU1-13NA	76	600
連結 E ランナー 静音 	共通	PRU1-18NA	51	600
E マグネットランナー W 静音 	共通	PRU2-14NA	630	40
E マグネットランナー S 静音 	共通	PRU3-14NA	430	40
SF 天井 S ブラケット 	シルバー ホワイト	PBUT-20SI PBUT-20WH	460	20
SF キャップ 	シルバー ホワイト	PCUV-11SI PCUV-11WH	200	50

単位:円(税別)

商品名	カラー	品番	単価	箱詰数量
中間ストップ N 	共通	PSUF-1100	230	40
SF 内ジョイント (テープジョイント入り) 	共通	PJUV-1100	590	10
E 点滴ランナー 	共通	PRUO-1700	1,890	1
テープジョイント シーラーセット 	共通	PJUR-1000	760	10
テープジョイントセット (8枚入り) 	共通	PJUR-0900	1,520	10

S-22A 型 カーテンレール

標準ブラケット間隔 1500mm 以内
カーブレール 200R



材質と仕上

部品名	素材
レール	アルミニウム合金押出型材 (アルマイト仕上げ+フッ素樹脂特殊加工)
ランナー	ポリエチレン樹脂+ポリプロピレン樹脂
キャップ	ナイロン樹脂
ブラケット	スチール

レール断面図

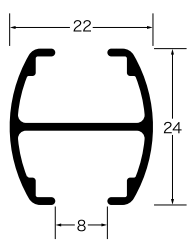

●アルミ

●ブラケット取付け間隔とカーテン許容荷重



※ 病院など診療施設でお使いになる場合、患者さんがカーテンにつかまって体重をかけることのないようご注意ください。
許容荷重を超えるとカーテンレールが外れる可能性があります。

カラーバリエーション



ナチュラル (アルミ)



ウォームホワイト (アルミ)

取付寸法図

●天井取付

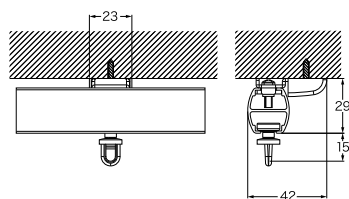

SA 天井 S ブラケット付

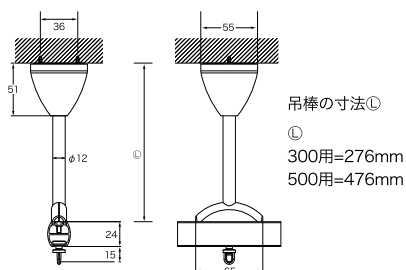

S 吊り付

吊棒の寸法①
① 300用=276mm
500用=476mm

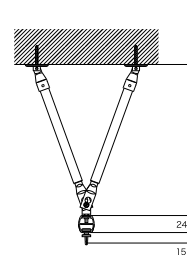

自在吊棒付 (V 吊り)

●正面取付

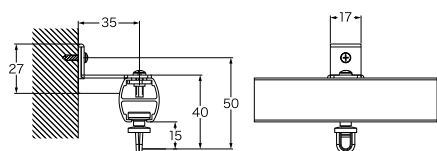

SA 正面 S ブラケット付

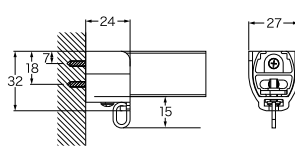

SA サイドブラケット付

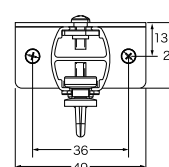

SA フリーサイドブラケット付

S-22A 型 カーテンレール 価格表

レール価格 ※箱詰数量 / 10 本

単位:円(税別)









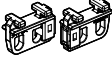

商品名	サイズ カラー	長さ (m)			別寸製作レール (m 当り)	カーブ加工費 200R (1 カ所当り)	
		2.00	3.00	4.00		90°	90°以外
アルミ	ナチュラル (NA)	RW14-NA20 3,480	RW14-NA30 5,230	RW14-NA40 7,000	2,090	1,260	1,520
	ウォームホワイト (WH)	RW14-WH20 3,830	RW14-WH30 5,750	RW14-WH40 7,670			

※ 全体カーブ加工費、m当り、1,490円となります。(400R以上)





※ 別注カーブレール計算方法 ●カーブ加工(200R):別製作レールm当り×全長+カーブ加工費
●全体カーブ加工の場合:(別製作レールm当り+全体カーブ加工費m当り)×全長

S-22A型 カーテンレール用 部品価格表

単位:円(税別)

商品名	カラー	品番	単価	箱詰数量
連結 ENL ランナー 静音 	共通	PRU1-13NA	76	600
連結 E ランナー 静音 	共通	PRU1-18NA	51	600
E マグネットランナー W 静音 	共通	PRU2-14NA	630	40
E マグネットランナー S 静音 	共通	PRU3-14NA	430	40
SA 正面 S ブラケット 	共通	PBUR-10NA	350	20
	ホワイト	PBUR-10WH	370	
SA 天井 S ブラケット 	シルバー	PBUR-20SI	240	20
	ホワイト	PBUR-20WH		
SA キャップ 	シルバー	PCUR-21SI	220	50
	ホワイト	PCUR-21WH		
中間ストップ N 	共通	PSUF-1100	230	40
SA サイドブラケット 	シルバー	PBUR-60SI	680	20
	ホワイト	PBUR-60WH		
SA サイドブラケット (片付) (E マグネットランナー S 付) 	シルバー	PBUR-61SI	1,070	20
	ホワイト	PBUR-61WH		
SA フリーサイドブラケット 	共通	PBUR-62NA	310	15
	ホワイト	PBUR-62WH	330	

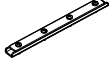
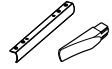
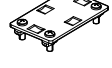
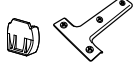
単位:円(税別)

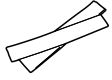
商品名	カラー	品番	単価	箱詰数量
吊金具 (自在吊棒用) 	共通	PLUR-04NA	220	50
	ホワイト	PLUR-04WH	240	
SA 内ジョイント (テープジョイント入り) 	共通	PJUR-0400	620	10
SA 直行ジョイント 	ユニクロメッキ	PJUR-05NA	470	10
	ホワイト	PJUR-05WH	540	
SA カーブジョイント 	シルバー	PJUR-06SI	970	10
	ホワイト	PJUR-06WH		
SA ダブルジョイント 	共通	PJUR-07NA	450	20
	ホワイト	PJUR-07WH	480	
SA 直角ジョイント 	共通	PJUR-08NA	560	20
	ホワイト	PJUR-08WH	630	
テープジョイント シーラーセット 	共通	PJUR-1000	760	10
テープジョイントセット (8 枚入り) 	共通	PJUR-0900	1,520	10
アルミ伸縮吊棒 L 845 ~ 1600mm	ナチュラル	C04-032S	2,220	20
	ホワイト	C04-032W	2,470	
アルミ伸縮吊棒 M 470 ~ 850mm	ナチュラル	C04-042S	1,590	20
	ホワイト	C04-042W	2,000	
アルミ伸縮吊棒 S 280 ~ 470mm	ナチュラル	C04-052S	1,400	20
	ホワイト	C04-052W	1,700	
アルミ伸縮吊棒 SS 185 ~ 280mm	ナチュラル	C04-062S	1,180	20
	ホワイト	C04-062W	1,250	
S 吊りセット	300mm	ホワイト	PLUS-30WH	10
	500mm	PLUS-50WH	2,110	

C型 フリースライド カーテンレール

◀ フリースライドタイプ ▶



材質と仕上

レール	素材	仕上
ステンレス	SUS430 冷間圧延 ステンレス	BA 仕上
スチール	塩化ビニール樹脂 金属積層板	ホワイト

カラーバリエーション

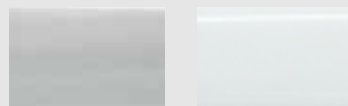

BA (ステン) ホワイト (スチール)

レール断面図

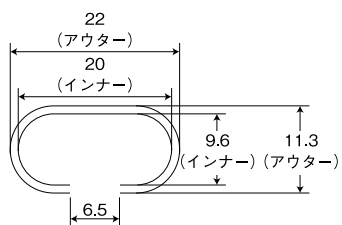

● ステンレス・スチール

カーテンレールセット価格

● C型シングル ※ ケース入数/20セット

単位:円(税別)

商品名	カラー	サイズ			
		1m (0.6m~1m)	2m (1.1m~2m)	3m (1.6m~3m)	4m (2.1m~4m)
ステンレスレール (SUS430)	BA	CF52-BA10C	CF52-BA20C	CF52-BA30C	CF52-BA40C
		2,060	3,070	4,600	5,870
スチールレール (塩ビ)	ホワイト (WH)	CF51-WH10C	CF51-WH20C	CF51-WH30C	CF51-WH40C
		1,760	2,290	3,240	4,170

取付寸法図

● 正面取付

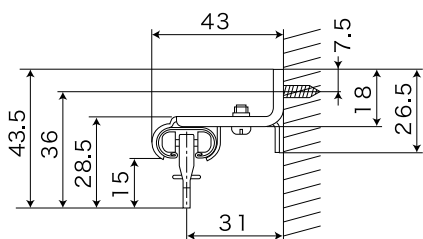

シングルブラケット付

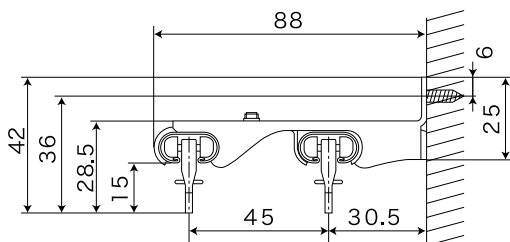

ダブルブラケット付

● C型ダブル ※ ケース入数/10セット

単位:円(税別)

商品名	カラー	サイズ		
		2m (1.1m~2m)	3m (1.6m~3m)	4m (2.1m~4m)
ステンレスレール (SUS430)	BA	CF72-BA20C	CF72-BA30C	CF72-BA40C
		5,870	8,460	10,410
スチールレール (塩ビ)	ホワイト (WH)	CF71-WH20C	CF71-WH30C	CF71-WH40C
		4,340	6,100	7,730

※ シングルセット・ダブルセット セット内容/レール1本(2本)

Cランナー1.00m=7コ、2.00m=14コ(28コ)、3.00m=22コ(44コ)、4.00m=30コ(60コ)

マグネットランナー1組(2組)<1.00mは片マグネットランナー1コ>、キャップ2コ(4コ)

ブラケット1.00m=3コ、2.00m=4コ、3.00m=6コ、4.00m=8コ、取付ネジ

※ 天井直付の場合の伸縮範囲は1.00m(0.80m⇔1.00m)、2.00m(1.60m⇔2.00m)、3.00m(2.60m⇔3.00m)、4.00m(3.60m⇔4.00m)となります。

※ パッケージの仕様は改良のため、予告なしに変更することがありますので、ご了承ください。

K 型

フリースライド カーテンレール

◀ フリースライドタイプ ▶



材質と仕上

レール	素材	仕上
スチール	塩化ビニール樹脂 金属積層板	AB・WH・BR・SI CW・BW・NW

カラーバリエーション

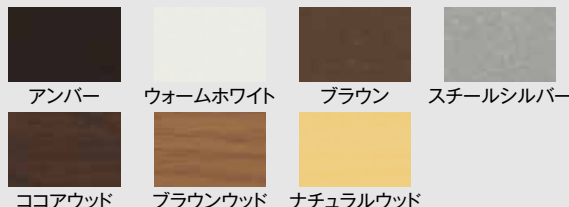

※ シングルセット・ダブルセット
 セット内容/レール1本(2本)
 Cランナー1.00m=7コ、2.00m=14コ(28コ)、3.00m=22コ(44コ)、4.00m=30コ(60コ)
 マグネットランナー1組(2組)<1.00mは片マグネットランナー1コ>、キャップ2コ(4コ)
 ブラケット1.00m=3コ、2.00m=4コ、3.00m=6コ、4.00m=8コ、取付ネジ
 ※ 天井直付の場合の伸縮範囲は
 1.00m(0.80m⇔1.00m)、2.00m(1.60m⇔2.00m)、
 3.00m(2.60m⇔3.00m)、4.00m(3.60m⇔4.00m)
 となります。

レール断面図

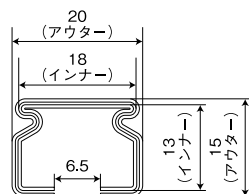

● スチール

取付寸法図

● 正面取付

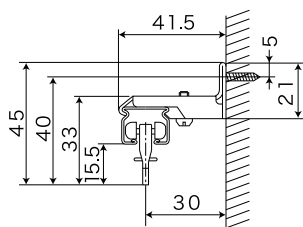

シングルブラケット付

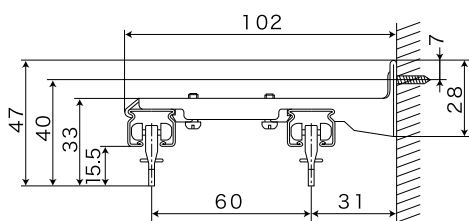

ダブルブラケット付

カーテンレールセット価格

● K 型シングル ※ ケース入数 / 10 セット

単位:円(税別)

商品名	カラー	サイズ			
		1m (0.6m~1m)	2m (1.1m~2m)	3m (1.6m~3m)	4m (2.1m~4m)
スチール レール (塩ビ)	アンバー (AB)	KF51-AB10C 1,850	KF51-AB20C 2,510	KF51-AB30C 3,510	KF51-AB40C 4,330
	ウォームホワイト (WH)	KF51-WH10C 1,850	KF51-WH20C 2,510	KF51-WH30C 3,510	KF51-WH40C 4,330
	ブラウン (BR)	KF51-BR10C 1,850	KF51-BR20C 2,510	KF51-BR30C 3,510	KF51-BR40C 4,330
	シルバー (SI)	KF51-SI10C 1,850	KF51-SI20C 2,510	KF51-SI30C 3,510	KF51-SI40C 4,330
スチール レール 木目 (塩ビ)	ココアウッド (CW)	KF51-CW10C 2,050	KF51-CW20C 2,720	KF51-CW30C 3,900	KF51-CW40C 4,900
	ブラウンウッド (BW)	KF51-BW10C 2,050	KF51-BW20C 2,720	KF51-BW30C 3,900	KF51-BW40C 4,900
	ナチュラルウッド (NW)	KF51-NW10C 2,050	KF51-NW20C 2,720	KF51-NW30C 3,900	KF51-NW40C 4,900

● K 型ダブル ※ ケース入数 / 5 セット

単位:円(税別)

商品名	カラー	サイズ		
		2m (1.1m~2m)	3m (1.6m~3m)	4m (2.1m~4m)
スチール レール (塩ビ)	アンバー (AB)	KF71-AB20C 4,800	KF71-AB30C 6,690	KF71-AB40C 8,020
	ウォームホワイト (WH)	KF71-WH20C 4,800	KF71-WH30C 6,690	KF71-WH40C 8,020
	ブラウン (BR)	KF71-BR20C 4,800	KF71-BR30C 6,690	KF71-BR40C 8,020
	シルバー (SI)	KF71-SI20C 4,800	KF71-SI30C 6,690	KF71-SI40C 8,020
スチール レール 木目 (塩ビ)	ココアウッド (CW)	KF71-CW20C 5,160	KF71-CW30C 7,690	KF71-CW40C 9,020
	ブラウンウッド (BW)	KF71-BW20C 5,160	KF71-BW30C 7,690	KF71-BW40C 9,020
	ナチュラルウッド (NW)	KF71-NW20C 5,160	KF71-NW30C 7,690	KF71-NW40C 9,020

※ パッケージの仕様は改良のため、予告なしに変更することがありますので、ご了承ください。

ハンガーパイプ パイプジョイント ブラケット・ソケット



パイプジョイント

エルボジョイント

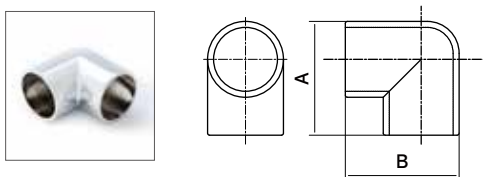

亜鉛ダイカスト (クロームメッキ)

品番	使用パイプ 外径	A	B
PJ1-25	25	43.5	43.5
PJ1-32	32	56.2	56.2

チーズジョイント

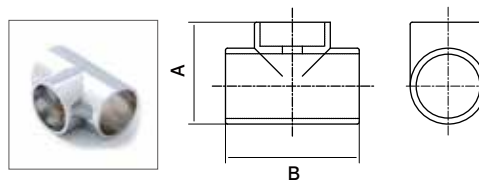

亜鉛ダイカスト (クロームメッキ)

品番	使用パイプ 外径	A	B
PJ2-25	25	41.7	51.5
PJ2-32	32	50	67

クロスジョイント

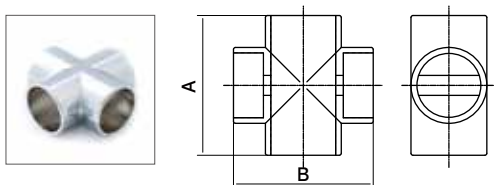

亜鉛ダイカスト (クロームメッキ)

品番	使用パイプ 外径	A	B
PJ3-25	25	58	58
PJ3-32	32	69	69

三方エルボ

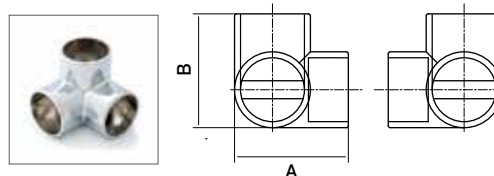

亜鉛ダイカスト (クロームメッキ)

品番	使用パイプ 外径	A	B
PJ4-25	25	46.1	46.1
PJ4-32	32	57	57

四方エルボ

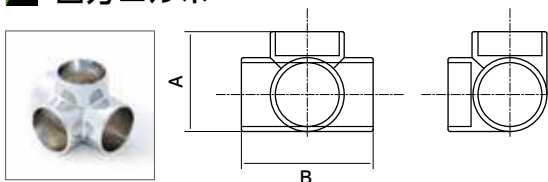

亜鉛ダイカスト (クロームメッキ)

品番	使用パイプ 外径	A	B
PJ5-25	25	41.7	52.5
PJ5-32	32	50	65.6

五方エルボ

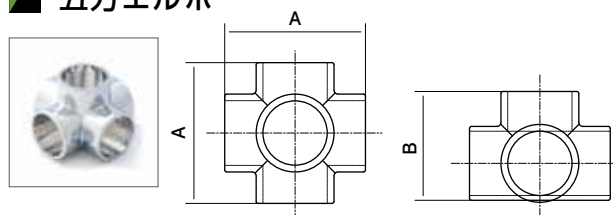

亜鉛ダイカスト (クロームメッキ)

品番	使用パイプ 外径	A	B
PJ6-25	25	60.5	45.8
PJ6-32	32	71.4	55.2

ブラケット・ソケット

ステンレスソケット

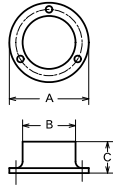

SUS304

品番	使用パイプ 外径	A	B	C
P91-25	25	45.0	27.0	16.0
P91-32	32	60.0	33.5	20.0

ダイキャストソケット

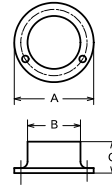

亜鉛ダイキャスト (クロームメッキ)

品番	使用パイプ 外径	A	B	C
P21-25	25	44	27	15.6
P21-32	32	60	33.5	21

A型ブラケット

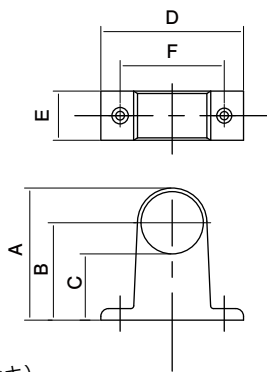

亜鉛ダイキャスト (クロームメッキ)

品番 止	品番 通	使用パイプ 外径	A	B	C	D	E	F
			P31-25	P32-25	25	56.2	42	29.2
P31-32	P32-32	32	68	49.2	33.5	74	25.5	54

A型首長ブラケット

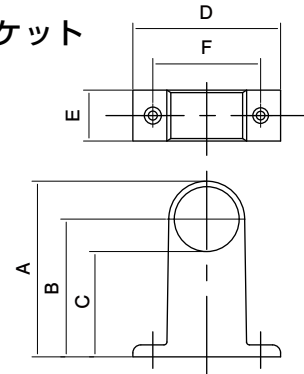

亜鉛ダイキャスト (クロームメッキ)

品番 止	品番 通	使用パイプ 外径	A	B	C	D	E	F
			P41-25	P42-25	25	80	65	52.5
P41-32	P42-32	32	87	68.8	52.5	74	25.5	54

P型ソケット

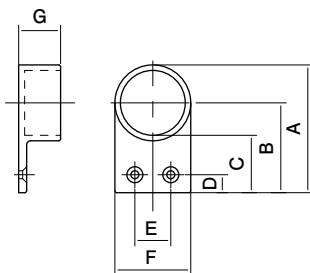

亜鉛ダイキャスト (クロームメッキ)

品番	使用パイプ 外径	A	B	C	D	E	F	G
P51-25	25	60	44.8	32	9	18	30	20.8
P51-32	32	64	46.3	30	9	18	37.8	20.8

吊下ブラケット

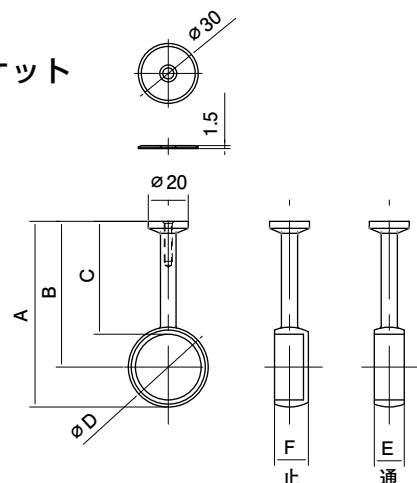

亜鉛ダイキャスト (クロームメッキ)

品番	使用パイプ 外径	A	B	C	D	E	F
P101-25	止	25	90	73.6	61	32	18
P101-32		32	92	72.4	56	40	17
P102-25	通	25	90	73.6	61	32	15
P102-32		32	92	72.4	56	40	15

■ D型ソケット

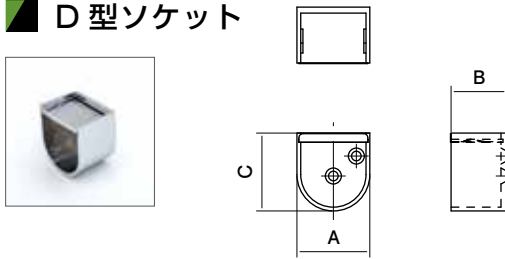

亜鉛ダイカスト（クロームメッキ）

品番	使用パイプ 外径	A	B	C
P61-25	25	29	28	31
P61-32	32	36.2	28	38.5

■ ネジソケット

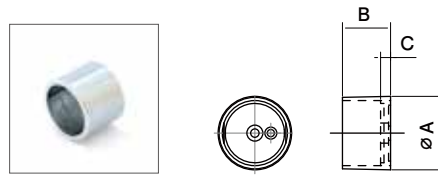

亜鉛ダイカスト（クロームメッキ）

品番	使用パイプ 外径	A	B	C
P81-25	25	30	22	4.5
P81-32	32	37	24.5	5.6

■ 脱着式丸ソケット

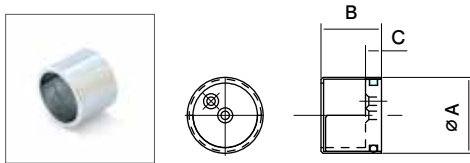

亜鉛ダイカスト（クロームメッキ）

品番	使用パイプ 外径	A	B	C
P71-25	25	31.5	26.2	6.5
P71-32	32	39	30	8

■ 別注吊金具

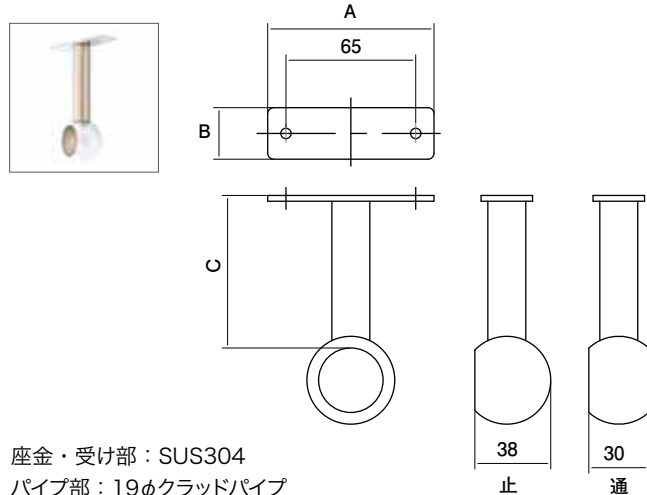

座金・受け部：SUS304

パイプ部：19φクラッドパイプ

寸切ボルト：ユニクロ

品番	使用パイプ 外径	A	B	C
止	32	83.3	25.8	70 ~ 1200
通				

■ ステンレスクラッドパイプ

外径 (φ)	厚さ (mm)	表面仕上げ	長さ (mm)	単価	1 梱包
16.0	1.0	鏡面 (横目 400 番研磨)	3,650	2,700	20 本
			4,000	3,220	
19.0	1.0	鏡面 (横目 400 番研磨)	3,650	2,860	15 本
			4,000	3,320	
25.0	1.0	鏡面 (横目 400 番研磨)	3,650	3,500	10 本
			4,000	4,100	
32.0	1.2	鏡面 (横目 400 番研磨)	3,650	5,000	10 本
			4,000	5,900	
38.0	1.2	鏡面 (横目 400 番研磨)	3,650	6,500	5 本
			4,000	7,420	

ハンガーパイプ

パイプジョイント・ブラケット・ソケット 価格表

パイプジョイント価格表

単位:円(税別)

商品名	外径(φ)	品番	単価	箱詰数量
エルボジョイント 	25φ	PJ1-25	1,280	8
	32φ	PJ1-32	1,580	6
チーズジョイント 	25φ	PJ2-25	1,730	8
	32φ	PJ2-32	2,400	6
クロスジョイント 	25φ	PJ3-25	1,380	8
	32φ	PJ3-32	1,680	6
三方エルボ 	25φ	PJ4-25	1,780	8
	32φ	PJ4-32	2,600	6
四方エルボ 	25φ	PJ5-25	1,800	8
	32φ	PJ5-32	2,450	6
五方エルボ 	25φ	PJ6-25	3,300	6
	32φ	PJ6-32	3,750	4

単位:円(税別)

商品名	外径(φ)	品番	芯先寸法	単価
別注吊金具 	32φ	P111-32	71 ~ 150	4,200
			151 ~ 200	4,290
			251 ~ 300	4,470
			301 ~ 400	4,640
			401 ~ 500	4,810
			501 ~ 600	4,990
			601 ~ 700	5,160
			701 ~ 800	5,340
			801 ~ 900	5,510
			901 ~ 1000	5,680
			1001 ~ 1100	5,860
			1101 ~ 1200	6,030

ブラケット・ソケット価格表

単位:円(税別)

商品名	外径(φ)	品番	単価	箱詰数量
ステンレスソケット 	25φ	P91-25	300	20
	32φ	P91-32	380	
ダイキャストソケット 	25φ	P21-25	300	50
	32φ	P21-32	380	30
A型ブラケット 	止 25φ	P31-25	850	10
	32φ	P31-32	1,060	
	通 25φ	P32-25	850	
	32φ	P32-32	1,060	
A型首長ブラケット 	止 25φ	P41-25	1,000	10
	32φ	P41-32	1,140	
	通 25φ	P42-25	1,000	
	32φ	P42-32	1,140	
P型ソケット 	25φ	P51-25	1,550	20
	32φ	P51-32	1,700	10
吊下ブラケット 	止 25φ	P101-25	1,000	20
	32φ	P101-32	1,450	
	通 25φ	P102-25	1,000	
	32φ	P102-32	1,450	
D型ソケット 	25φ	P61-25	560	20
	32φ	P61-32	620	
ネジソケット 	25φ	P81-25	640	50
	32φ	P81-32	730	
脱着式丸ソケット 	25φ	P11-25	1,230	20
	32φ	P11-32	1,830	

ピクチャーレール



カラーバリエーション

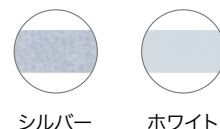

シルバー

ホワイト

材質 アルミニウム合金押出型材 A6063SS-T5

仕上 シルバー/B2アルマイト ホワイト/アルマイト電着塗装

↓ 推奨荷重 15kg

後付タイプ用

品番	カラー
NPA20KS	シルバー
NPA20KW	ホワイト

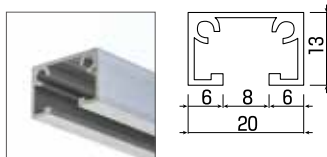

先付タイプ用 9.5mm ボード用

品番	カラー
NPS10KS	シルバー
NPS10KW	ホワイト

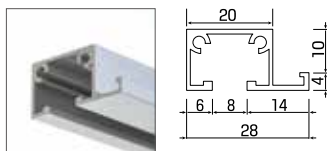

先付タイプ用 12.5mm ボード用

品番	カラー
NPS13KS	シルバー
NPS13KW	ホワイト

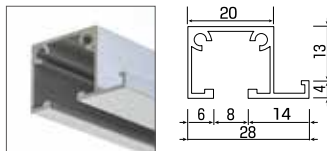

↓ 推奨荷重 30kg

後付タイプ用

品番	カラー
NPA20TS	シルバー
NPA20TW	ホワイト

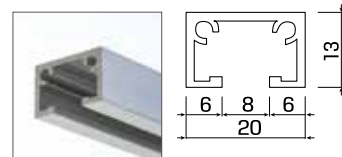

先付タイプ用 9.5mm ボード用

品番	カラー
NPS10TS	シルバー
NPS10TW	ホワイト

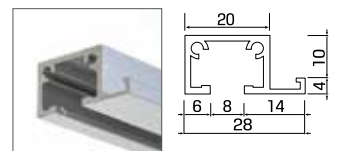

先付タイプ用 12.5mm ボード用

品番	カラー
NPS13TS	シルバー
NPS13TW	ホワイト

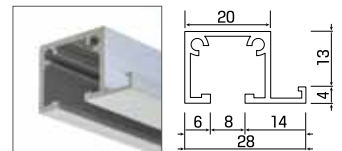

側面フタ

材質 アルミニウム合金押出型材 A6063SS-T5

仕上 シルバー/B2アルマイト ホワイト/焼付塗装

後付タイプ用

品番	カラー	適応レール
PAF20S	シルバー	NPA20KS (W) NPA20TS (W)
PAF20W	ホワイト	

※左右共通です

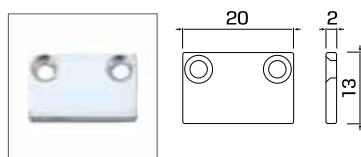

先付タイプ用

9.5mm ボード用

品番	カラー	適応レール
PSF10S	シルバー	NPS10K (W) NPS10TS (W)
PSF10W	ホワイト	

※R・Lを指定してください

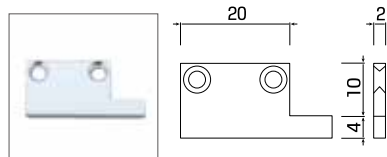

先付タイプ用

12.5mm ボード用

品番	カラー	適応レール
PSF13S	シルバー	NPS13KS (W) NPS13TS (W)
PSF13W	ホワイト	

※R・Lを指定してください

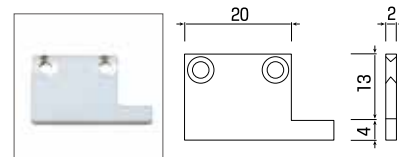

ジョイントピン

材質 鉄(SWRH)

仕上 ユニクロメッキ

品番
JPS

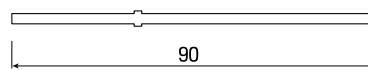

ピクチャーフック

材質 本体/真鍮 フック/ステンレス

仕上 クローム/ニッケルメッキ ホワイト/本体部分焼付塗装

↓ 推奨荷重 15kg

天井用 先入れ

品番	カラー
NPFC15S	シルバー
NPFC15W	ホワイト

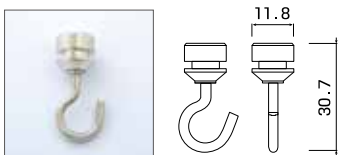

壁用 先入れ

品番	カラー
NPFW15S	シルバー
NPFW15W	ホワイト

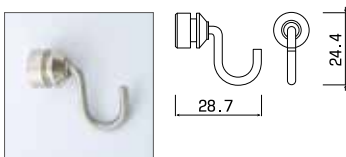

↓ 推奨荷重 30kg

天井用 後入れ可能

品番	カラー
NPFC30S	シルバー
NPFC30W	ホワイト

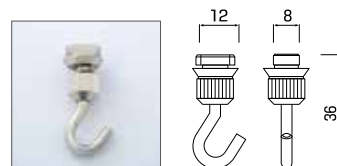

壁用 後入れ可能

品番	カラー
NPFW30S	シルバー
NPFW30W	ホワイト

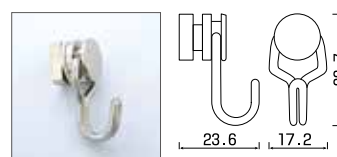

ワイヤーハンガーセット

材質 ハンガー本体/真鍮 フック/ステンレス ワイヤー/SUS304 7×7

仕上 ハンガー本体/ニッケルメッキ

↓ 推奨荷重 15kg

品番	ワイヤー径×長さ
WH1210	1.2φ×1000mm
WH1215	1.2φ×1500mm
WH1220	1.2φ×2000mm

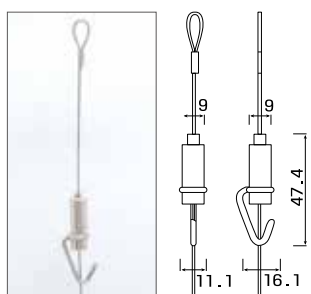

↓ 推奨荷重 30kg

品番	ワイヤー径×長さ
WH1510	1.5φ×1000mm
WH1515	1.5φ×1500mm
WH1520	1.5φ×2000mm

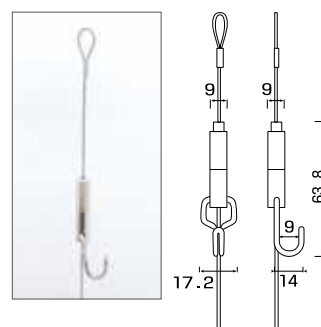

ハンガー単体

材質 ハンガー本体/真鍮 フック/ステンレス

仕上 ハンガー本体/ニッケルメッキ

品番	推奨荷重
H15	15kg
H30	30kg

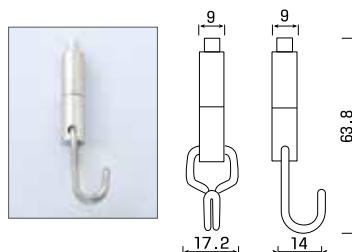
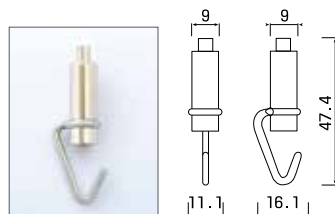

ピクチャーレールの推奨荷重設定

ピクチャーレールの推奨荷重は、レール断面から二次モーメント、断面係数を算出し「たわみの計算」「曲げ応力」等の値を求めます。求めた最大曲げ応力がアルミ素材の耐力の66%以内を総合的なピクチャーレールの推奨荷重として設定しています。

フック、ハンガーの推奨荷重について

フックおよびハンガーの推奨荷重については試験成績の最大荷重値および試験チャートをもとに1/3以上の安全率で設定しています。

推奨荷重

ピクチャーレールとフックにはそれぞれの推奨荷重がございます。推奨荷重を超える重量物の懸架は破損の原因となるためご注意ください。

また推奨荷重はレール1mあたりの重量として設定されております。懸架は十分な距離を取ってご使用ください。



天井ピクチャーフック（後入れ用）の取扱方法

対象品番:NPFC30S NPFC30W

ピクチャーレールにフックを挿入し（図①）、90度回転させてはめ込みます（図②）。

任意の位置に取り付けた後、

ローレット部分を回して締め上げて固定します（図③）。

懸架する前にフックのガタつきや緩みがないかをご確認ください。

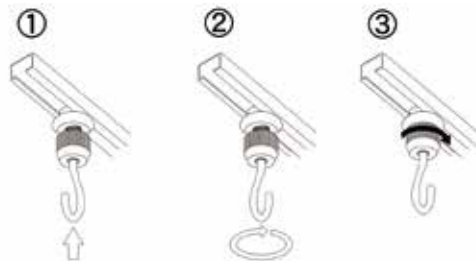

ワイヤーハンガーの取扱方法

対象品番:WH1210 WH1215 WH1220 WH1510 WH1515 WH1520

ハンガー本体の上部にある留め金具を押し込んでロックを解除します（図①）。

留め金具を押し込んだままハンガー本体を上下することで

高さを調節いただけます（図②）。

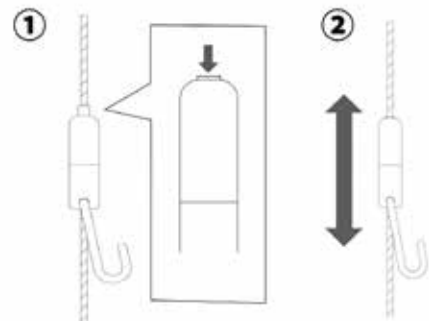

施工上の注意

- 製品に設定されている推奨荷重の重量は静止荷重によるものとなります。懸架物を揺らす、回転を加える、急激な荷重を与えるようなご使用はお控えください。
- 懸架の前に必ずフック・ワイヤーハンガーの状態をご確認ください。ガタつきや緩みがございますと、懸架物の落下や製品の破損に繋がる恐れがあります。
- 製品を強く引っ張る、ぶら下がるなど通常外のご使用はお控えください。製品が破損し、最悪の場合ピクチャーレール本体が落下する恐れがあります。
- 単一の懸架物を複数のフック・ワイヤーハンガーで吊り下げる場合、それぞれの荷重を均一になるようにご利用ください。荷重が偏った場合、製品が破損する恐れがあります。また複数で吊り下げる場合も、一つ当たりの推奨荷重をお守りいただくようお願い致します。
- ワイヤーハンガーのワイヤー部にキズ、凹み、折曲がりが生じた場合、新しいワイヤーに交換するようにしてください。断線などの破損に繋がる恐れがあります。
- ワイヤーハンガーのワイヤー部先端に解れが生じた場合、ケガに繋がる恐れがあります。素手で触らないように、新品のワイヤーに交換してください。

ピクチャーレール価格表

ピクチャーレール価格表

(長さ:3000)

単位:円(税別)

推奨荷重 15kg	品番	カラー	価格
後付タイプ 	NPA20KS	シルバー	2,080
	NPA20KW	ホワイト	2,460
先付タイプ 9.5mm ボード用 	NPS10KS	シルバー	2,450
	NPS10KW	ホワイト	2,920
先付タイプ 12.5mm ボード用 	NPS13KS	シルバー	2,630
	NPS13KW	ホワイト	3,110

単位:円(税別)

推奨荷重 30kg	品番	カラー	価格
後付タイプ 	NPA20TS	シルバー	3,360
	NPA20TW	ホワイト	3,980
先付タイプ 9.5mm ボード用 	NPS10TS	シルバー	3,930
	NPS10TW	ホワイト	4,650
先付タイプ 12.5mm ボード用 	NPS13TS	シルバー	4,260
	NPS13TW	ホワイト	5,050

ピクチャーレール部品価格表

単位:円(税別)

商品名	品番	カラー	単価
側面フタ (後付タイプ用) 	PAF20S	シルバー	260
	PAF20W	ホワイト	340
側面フタ (先付タイプ・ 9.5mm ボード用) 	PSF10S	シルバー	260
	PSF10W	ホワイト	340
側面フタ (先付タイプ・ 12.5mm ボード用) 	PSF13S	シルバー	260
	PSF13W	ホワイト	340
ジョイントピン 	JPS	共通	40
ピクチャーフック (天井用・先入れ 推奨荷重 15kg) 	NPFC15S	シルバー	300
	NPFC15W	ホワイト	400
ピクチャーフック (壁面用・先入れ 推奨荷重 15kg) 	NPFW15S	シルバー	300
	NPFW15W	ホワイト	400

単位:円(税別)

商品名	品番	カラー	単価
ピクチャーフック (天井用・後入れ可能 推奨荷重 30kg) 	NPFC30S	シルバー	960
	NPFC30W	ホワイト	1,060
ピクチャーフック (壁面用・後入れ可能 推奨荷重 30kg) 	NPFW30S	シルバー	960
	NPFW30W	ホワイト	1,060
ワイヤーハンガー (推奨荷重 15kg 用) 	H15	共通	1,580
ワイヤーハンガー (推奨荷重 30kg 用) 	H30	共通	1,970

単位:円(税別)

商品名	品番	ワイヤー径 × 長さ	単価
ワイヤーハンガーセット (推奨荷重 15kg 用) 	WH1210	1.2φ×1000mm	2,330
	WH1215	1.2φ×1500mm	2,510
	WH1220	1.2φ×2000mm	2,700
ワイヤーハンガーセット (推奨荷重 30kg 用) 	WH1510	1.5φ×1000mm	2,770
	WH1515	1.5φ×1500mm	2,950
	WH1520	1.5φ×2000mm	3,140

落下防止用窓手すり



40×20 手すり用アルミ角パイプ (リブ付き)

アルマイトシルバー



品番		長さ(mm)
材料厚み：t=1.5	材料厚み：t=2.5	
KP-10SI 1.5	KP-10SI 2.5	1,000
KP-12SI 1.5	KP-12SI 2.5	1,200
KP-14SI 1.5	KP-14SI 2.5	1,400
KP-16SI 1.5	KP-16SI 2.5	1,600
KP-18SI 1.5	KP-18SI 2.5	1,800
KP-20SI 1.5	KP-20SI 2.5	2,000
KP-40SI 1.5	KP-40SI 2.5	4,000

ステンカラー



品番		長さ(mm)
材料厚み：t=1.5	材料厚み：t=2.5	
KP-10ST 1.5	KP-10ST 2.5	1,000
KP-12ST 1.5	KP-12ST 2.5	1,200
KP-14ST 1.5	KP-14ST 2.5	1,400
KP-16ST 1.5	KP-16ST 2.5	1,600
KP-18ST 1.5	KP-18ST 2.5	1,800
KP-20ST 1.5	KP-20ST 2.5	2,000
KP-40ST 1.5	KP-40ST 2.5	4,000

アンバー



品番		長さ(mm)
材料厚み：t=1.5	材料厚み：t=2.5	
KP-10AB 1.5	KP-10AB 2.5	1,000
KP-12AB 1.5	KP-12AB 2.5	1,200
KP-14AB 1.5	KP-14AB 2.5	1,400
KP-16AB 1.5	KP-16AB 2.5	1,600
KP-18AB 1.5	KP-18AB 2.5	1,800
KP-20AB 1.5	KP-20AB 2.5	2,000
KP-40AB 1.5	KP-40AB 2.5	4,000

ブラック



品番		長さ(mm)
材料厚み：t=1.5	材料厚み：t=2.5	
KP-10BL 1.5	KP-10BL 2.5	1,000
KP-12BL 1.5	KP-12BL 2.5	1,200
KP-14BL 1.5	KP-14BL 2.5	1,400
KP-16BL 1.5	KP-16BL 2.5	1,600
KP-18BL 1.5	KP-18BL 2.5	1,800
KP-20BL 1.5	KP-20BL 2.5	2,000
KP-40BL 1.5	KP-40BL 2.5	4,000

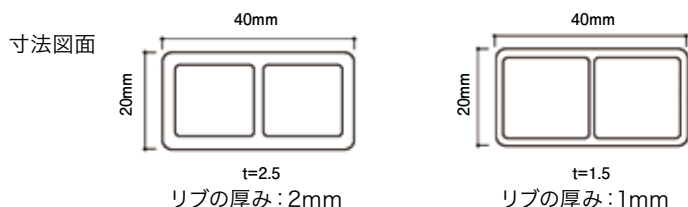

窓手すり 取付方法

- ① 施工箇所にて座金を取り付けてください。



- ② 角パイプにソケットをはめ入れてください。
ムシネジ穴がある側が下面になります。

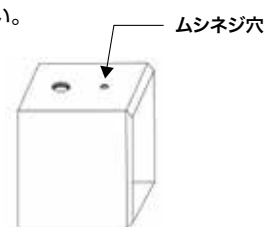

- ③ ソケットを座金に覆い被せてください。



- ④ 上下部を付属のビスで固定してください。

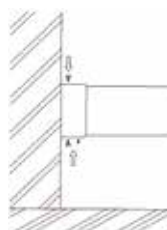

40×20 角パイプ用ソケット

角ソケット (横付タイプ)



寸法図面

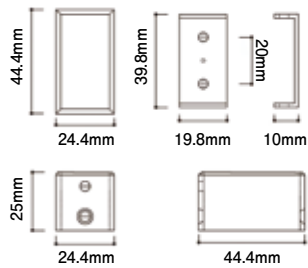

品番	仕上
KP-14	シルバー焼付塗装
KP-15	アンバー焼付塗装
KP-16	ステンカラー焼付塗装
KP-17	ブラック焼付塗装

材質：本体/アルミニウム合金
座金/ステンレス

B式角ソケット (正面付タイプ)



寸法図面

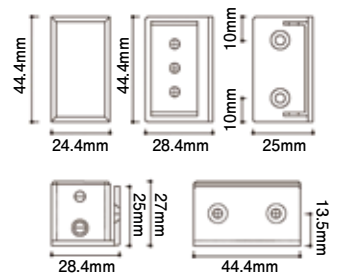

品番	仕上
KP-24	シルバー焼付塗装
KP-25	アンバー焼付塗装
KP-26	ステンカラー焼付塗装
KP-27	ブラック焼付塗装

材質：本体/アルミニウム合金
座金/ステンレス
取付アングル/ステンレス

角ソケットジョイント



寸法図面

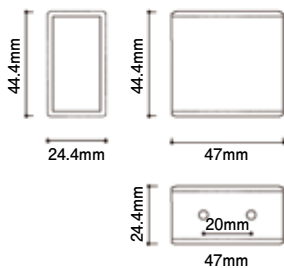

品番	仕上
KP-34	シルバー焼付塗装
KP-35	アンバー焼付塗装
KP-36	ステンカラー焼付塗装
KP-37	ブラック焼付塗装

材質：本体/アルミニウム合金

着脱式ローレットネジセット



角ソケットに脱着機能を持たせるオプションパーツとなります。

工具不要にて取り外し可能となっております。

※ 角ソケットは含まれておりません。

内容品

ローレットネジ 2 個 + ワッシャー 2 個 + ガタつき防止板バネ 1 個

アルミアングル 40×20×t=3

アルミアングル L=40



寸法図面

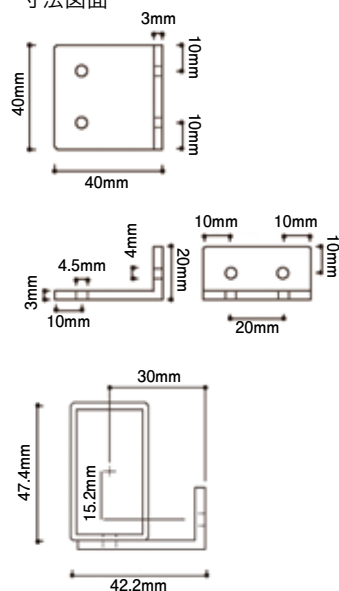

品番	仕上
KP-44	シルバー焼付塗装
KP-45	アンバー焼付塗装
KP-46	ステンカラー焼付塗装
KP-47	ブラック焼付塗装

アルミアングル L=50



寸法図面

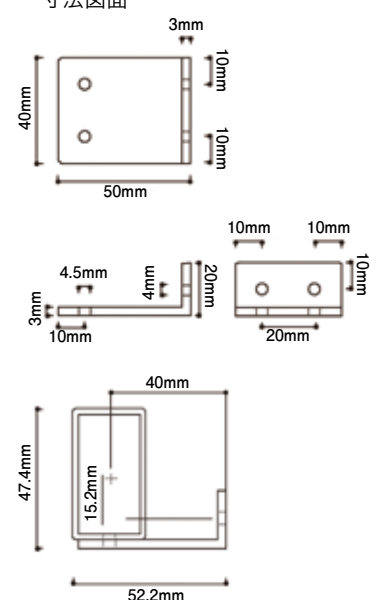

品番	仕上
KP-54	シルバー焼付塗装
KP-55	アンバー焼付塗装
KP-56	ステンカラー焼付塗装
KP-57	ブラック焼付塗装

落下防止用窓手すり 価格表

40×20手すり用アルミ角パイプ(リブ付き) 部品価格表

単位:円(税別)

カラー	材料厚み: t=1.5			材料厚み: t=2.5		
	品番	長さ(mm)	価格	品番	長さ(mm)	価格
アルマイト シルバー	KP-10SI 1.5	1,000	1,880	KP-10SI 2.5	1,000	2,980
	KP-12SI 1.5	1,200	2,230	KP-12SI 2.5	1,200	3,550
	KP-14SI 1.5	1,400	2,590	KP-14SI 2.5	1,400	4,130
	KP-16SI 1.5	1,600	2,950	KP-16SI 2.5	1,600	4,700
	KP-18SI 1.5	1,800	3,300	KP-18SI 2.5	1,800	5,270
	KP-20SI 1.5	2,000	3,650	KP-20SI 2.5	2,000	5,840
	KP-40SI 1.5	4,000	7,080	KP-40SI 2.5	4,000	11,460

単位:円(税別)

カラー	材料厚み: t=1.5			材料厚み: t=2.5		
	品番	長さ(mm)	価格	品番	長さ(mm)	価格
アンバー	KP-10AB 1.5	1,000	1,940	KP-10AB 2.5	1,000	3,070
	KP-12AB 1.5	1,200	2,300	KP-12AB 2.5	1,200	3,660
	KP-14AB 1.5	1,400	2,660	KP-14AB 2.5	1,400	4,250
	KP-16AB 1.5	1,600	3,040	KP-16AB 2.5	1,600	4,840
	KP-18AB 1.5	1,800	3,400	KP-18AB 2.5	1,800	5,430
	KP-20AB 1.5	2,000	3,760	KP-20AB 2.5	2,000	6,030
	KP-40AB 1.5	4,000	7,300	KP-40AB 2.5	4,000	11,830

単位:円(税別)

カラー	材料厚み: t=1.5			材料厚み: t=2.5		
	品番	長さ(mm)	価格	品番	長さ(mm)	価格
ステンカラー	KP-10ST 1.5	1,000	2,080	KP-10ST 2.5	1,000	3,290
	KP-12ST 1.5	1,200	2,480	KP-12ST 2.5	1,200	3,930
	KP-14ST 1.5	1,400	2,860	KP-14ST 2.5	1,400	4,570
	KP-16ST 1.5	1,600	2,960	KP-16ST 2.5	1,600	5,200
	KP-18ST 1.5	1,800	3,650	KP-18ST 2.5	1,800	5,840
	KP-20ST 1.5	2,000	4,050	KP-20ST 2.5	2,000	6,480
	KP-40ST 1.5	4,000	7,870	KP-40ST 2.5	4,000	12,730

単位:円(税別)

カラー	材料厚み: t=1.5			材料厚み: t=2.5		
	品番	長さ(mm)	価格	品番	長さ(mm)	価格
ブラック	KP-10BL 1.5	1,000	2,080	KP-10BL 2.5	1,000	3,290
	KP-12BL 1.5	1,200	2,480	KP-12BL 2.5	1,200	3,930
	KP-14BL 1.5	1,400	2,860	KP-14BL 2.5	1,400	4,570
	KP-16BL 1.5	1,600	2,960	KP-16BL 2.5	1,600	5,200
	KP-18BL 1.5	1,800	3,650	KP-18BL 2.5	1,800	5,840
	KP-20BL 1.5	2,000	4,050	KP-20BL 2.5	2,000	6,480
	KP-40BL 1.5	4,000	7,870	KP-40BL 2.5	4,000	12,730

40×20角パイプ用ソケット 部品価格表

単位:円(税別)

商品名	品番	カラー	単価
角ソケット (横付タイプ)	KP-14	シルバー	1,100
	KP-15	アンバー	
	KP-16	ステンカラー	
	KP-17	ブラック	
B 式角ソケット (正面付タイプ)	KP-24	シルバー	3,190
	KP-25	アンバー	
	KP-26	ステンカラー	
	KP-27	ブラック	
角ソケットジョイント	KP-34	シルバー	1,270
	KP-35	アンバー	
	KP-36	ステンカラー	
	KP-37	ブラック	
着脱式ローレットネジセット (ローレットネジ 2 個 + ワッシャー 2 個 + ガタつき防止板バネ 1 個) ※ 角ソケットは含まれておりません。	KP-10	共通	1,335

アルミアングル 部品価格表

単位:円(税別)

商品名	品番	カラー	単価
アルミアングル (L=40)	KP-44	シルバー	980
	KP-45	アンバー	
	KP-46	ステンカラー	
	KP-47	ブラック	
アルミアングル (L=50)	KP-54	シルバー	1,030
	KP-55	アンバー	
	KP-56	ステンカラー	
	KP-57	ブラック	

房掛け・ペンチ

材質 亜鉛ダイキャスト

サイズ 62mm×12mm

仕上 シルバー・ホワイト/焼付け塗装 ブロンズ/ガラメッキ

房掛け



カラーバリエーション



シルバー ホワイト ブロンズ



ディンプル



ティアナ

価格表

単位:円(税別)

品名	サイズ	価格(円)
ディンプル	62mm×12mm	310
ティアナ		

ペンチ (レールカッター)

品名	対応レール	価格(円)
C型レールカッター	C型カーテンレール (ステンレス、スチール)	33,000
角型レールカッター	サリー 17 (ステンレス、スチール)	



角型レールカッター

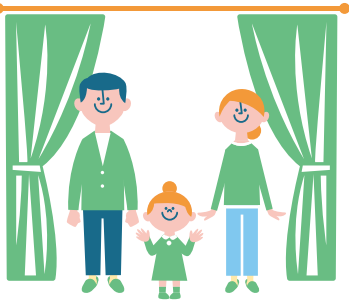

弊社では、お客様のニーズに合わせて
様々なサイズのカーテンレールを多角的方面から提案いたします。

中尾製作所は集合住宅から大型施設まで、多くの建築に携わってきた実績と、
その中で培われたノウハウがあります。

ご注文に際しては、ホームページの注文フォームからご注文頂くか、
弊社までご連絡ください。



WEB 注文はこちら →



☎ 06-6691-3996 FAX 06-6691-3980

<https://www.nakao-crail.co.jp/>

ご注文に際して

1 ご注文のお願い

- ・ご注文は必ず品番・品名でお願い致します。
- ・ご注文はカタログ表示単位以上となりますが、小ロットのご注文は
ご相談ください。

2 発送サービス基準

- ・ホームセット
 - ・工事用レール
 - ・部品・用品
- 合計 4 万円以上で送料無料（御社納品価格）

3 運賃、梱包費用について

以下の場合、運賃の実費と梱包費用を申し受けます。

- ・発送サービス基準に満たない場合。
- ・1 辺の長さが 1m を超えるカーブレール
- ・長さ 3m を超える特注レール、特注工事用レール

カーテンレールご使用上の注意

- カーテンレール、部品類の取り付けは必ずビスのしっかりきく所、
下地のある所に取り付け、ビスの根元までしっかり取りつけて下さい。
- 中空構造の壁、天井への取り付けは必ず安全強度を確認して下さい。
- カーテンレール カーテンに無理な力をかけたり、カーテン以外の物を
かけたりしないで下さい。

NAKAO CURTA

JIS規格とは

材 料	<p>レール ステンレスはSUS表示でJIS G4305に規定されるもの 塩ビ鋼板はS表示でJIS K6744に規定されるもの アルミニウムはAS表示でJIS H4100の素材に JIS H8601及びJIS H8602の表面処理をしたもの</p> <p>ランナー プラスチック材料はJIS K6761(一般用ポリエチレン管)に規定する材質のもの 若しくは強さがこれと同等以上のものとする</p> <p>ブラケット 本体はJIS G3141に規定される鋼帯</p>
レールのたわみ	10-60(60cmのスパン)10-90(90cmのスパン)ともレールの中央に5kgの荷重をかけて、レールのたわみ量が5mm以下のこと
レールの長さ	レールの長さの許容量は、定尺ものはすべて±3mm以下のこと
ランナーの強さ	レールにランナーを1個入れ荷重5kgをかける。30分間静置後ランナーに変形があってはならない。
繰返し走行試験	2mのレールにランナー14個を入れ試験用カーテン(10-60は5kg、10-90は10kg)を吊り、5000回の繰返し開閉をおこなう。試験の前後に中央部にカーテンをまとめ先端ランナーを引っ張り試験用カーテン全体の引っ張り荷重の差が10-60で1kg、10-90で2kg以下であること。
ブラケットの強さ	ブラケットに10cmのレールを取りつけ、ランナーを1個中心軸にかけ1kgの荷重を吊る。 さらに10-60は5kg、10-90は10kgの荷重をかけ、ブラケットのたわみ量の差が10-60、10-90ともシングルブラケットで2mm以下、ダブルブラケットは3mm以下のこと。
外 観	レール、ランナー、ブラケット及びセット製品には、有害な変形、表面処理のむら、傷及びバリがあってはならない。

JIS認証品

レール	10-60	NSE サリー20カーテンレール NSE C型ステンレス (SUS304) カーテンレール NSE C型ステンレス (SUS430) カーテンレール
ランナー		OHAランナー、双輪ランナー、Cランナー
ブラケット	10-60	C型シングルブラケット C型ダブルブラケット C型ダブルブラケットロング 角型シングルブラケット 角型ダブルブラケット 角型ダブルブラケットロング

※10-60は一般用、10-90は中量用、SUSはステンレス、Sは塩ビ鋼板、ASはアルミニウムを示します。



GB0508188
JISA4802

信頼の JIS マークが保証するカーテンレール

カーテンレールは生産工程、品質管理、製造データなど
厳しい審査を受け、お客様に安全をお届けする商品です。

INRAIL

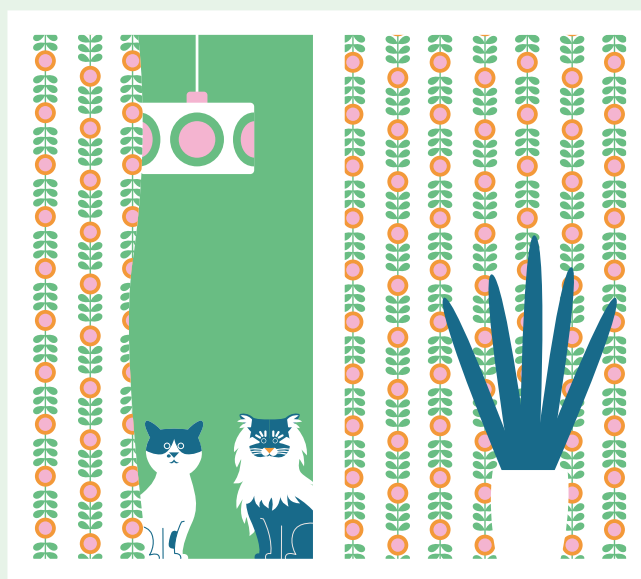

ナカオカーテニール

日本工業規格表示認証取得工場

株式会社 中尾製作所

〒558-0001 大阪市住吉区大領4-10-26
TEL 06-6691-3996 FAX 06-6691-3980

E-mail info@nakao-crail.co.jp
<https://www.nakao-crail.co.jp>



■代理店