

■ サジ面 (コロ付)

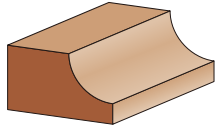

トリマ用 (6mm軸)
コロサイズ (8mm)

品番	サイズ	D (mm)	S (mm)	φ (mm)	R (度)	L (mm)	価格	JAN
TR-13	2分	20	6	10	6	40	6,200	001734
TR-40	2.5分	23	6	10	7.5	40	6,500	002007
TR-14	3分	26	6	12	9	42	6,900	001741

■ 両段サジ面 (コロ付)

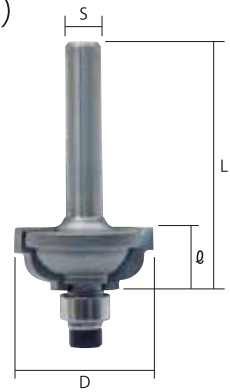
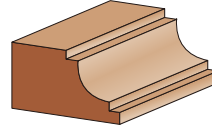

トリマ用 (6mm軸)
コロサイズ (8mm)

品番	サイズ	D (mm)	S (mm)	φ (mm)	L (mm)	価格	JAN
TR-15	2分	20	6	10	40	6,900	001758
TR-41	2.5分	23	6	10	40	7,300	002014
TR-16	3分	26	6	12	42	7,700	001765

■ スペシャルモールカッター (コロ付)

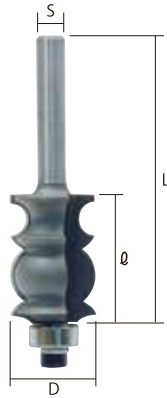
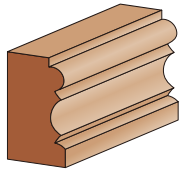

トリマ用 (6mm軸)
コロサイズ (10mm)

品番	サイズ	D (mm)	S (mm)	φ (mm)	R (度)	L (mm)	価格	JAN
TR-52	1.5分	17.5	6	25.4	3.2	55.4	11,900	002120

■ 凹凸面

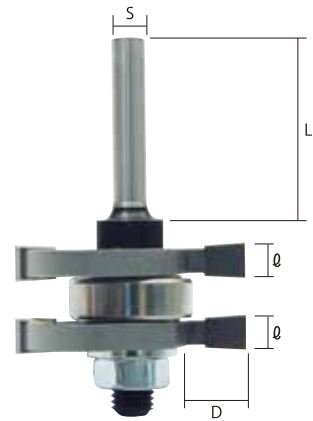
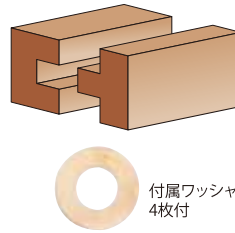

トリマ用 (6mm軸)
コロサイズ (22mm)

品番	サイズ	D (mm)	S (mm)	φ (mm)	L (mm)	価格	JAN
TR-50	6.35	9.5	6	6.35	30	11,900	002106

■ 超硬ストレートビット (コロ付)

英数テンプレート用



トリマ用 (6mm軸)

品番	サイズ	D (mm)	S (mm)	φ (mm)	L (mm)	価格	JAN
TR-55	6×6K	6	6	18	57	5,400	002199
TR-56	10×6K	10	6	17	58.4	5,700	002205